

SERIE S50

Nel contenitore standard M18 della serie **S50** sono disponibili tutte le funzioni ottiche, dalle universali come il tasteggio, lo sbarramento polarizzato o il proiettore-ricevitore, disponibili anche con emissione laser in classe 1, alle più avanzate come il tasteggio a soppressione di primo piano e/o di sfondo, il sensore di contrasto con emissione bianca, di luminescenza con emissione UV o di distanza con uscita analogica. Le funzioni più innovative a microprocessore presentano il sistema di regolazione brevettato EASYtouch™ che permette una rapida e precisa impostazione in autoapprendimento della soglia di intervento. La serie **S50** è disponibile sia con contenitore plastico in formato piatto per il fissaggio con dadi M18 o con viti M3 attraverso i fori presenti sul corpo del sensore, sia nel tradizionale contenitore cilindrico metallico. In entrambi i casi sono previste diverse versioni con ottica assiale o radiale, con collegamento a cavo o a connettore in configurazione standard EN 60947-5-2 e con uscite antivalenti di tipo NPN o PNP NA-NC. Le prestazioni, la versatilità e la completezza di gamma rendono la serie **S50** un nuovo riferimento per l'utilizzatore attento all'evoluzione tecnologica e normativa.

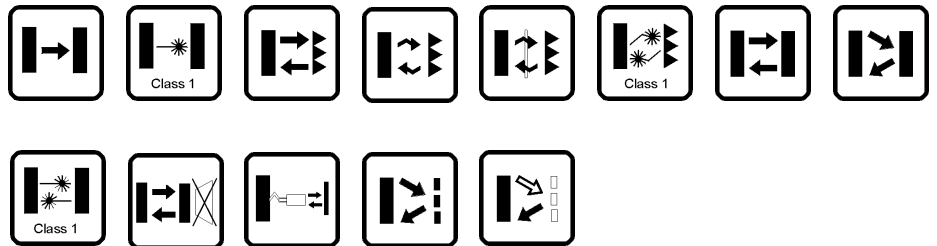

CARATTERISTICHE

- Gamma completa di funzioni ottiche universali, applicative e laser in classe 1
- Contenitore tubolare plastico piatto per maggior versatilità di fissaggio o metallico cilindrico
- Versioni con ottica assiale o radiale, con regolazione fissa, a trimmer o teach-in EASYtouch™
- Collegamento a cavo o a connettore M12 in configurazione standard NPN o PNP NA-NC

APPLICAZIONI

Imbottigliamento



Trasporto



Confezionamento



Ceramica

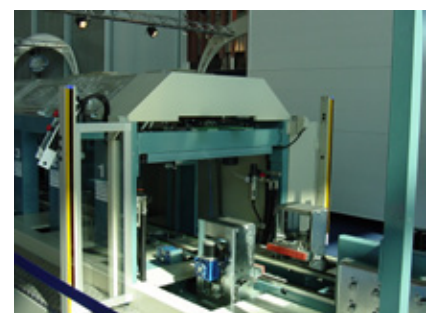

G/F EMISSIONE INFRAROSSA

Il sistema di rilevazione con unità separate proiettore e ricevitore permette di raggiungere le maggiori distanze operative, anche in condizioni di funzionamento critico per la presenza di polveri o di vapori. L'emissione IR è modulata per evitare l'interferenza di altre sorgenti luminose e può essere spenta per testare il funzionamento anche in assenza dell'oggetto da rilevare.



OTTICA RADIALE



ACCESSORI

Per gli accessori dedicati vedi sezione **ACCESSORI** di questo catalogo.

Vedi inoltre **Connettori e Staffe di Fissaggio** del **Catalogo Generale**.

DIMENSIONI

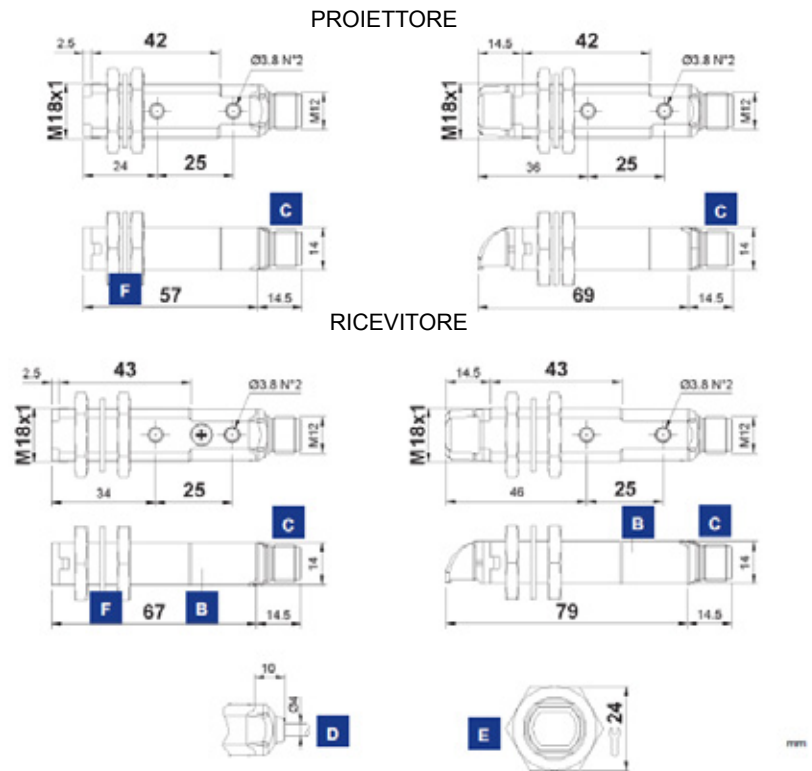

INDICATORI E REGOLAZIONI



Trimmer monogiro per la regolazione della sensibilità. Ruotare in senso orario per aumentare la distanza operativa..

- A** LED di stato dell'uscita e LED di stability (ricevitore); LED di power on (proiettore)
- B** Trimmer di regolazione (ricevitore)
- C** Uscita a connettore M12
- D** Uscita a cavo
- E** Dadi di fissaggio
- F** Rondella di raccordo

SCHEMA DI COLLEGAMENTO



S50-PA/PR-2

MARRONE	1	+	10 ... 30 Vcc
BIANCO	2		TEST +
NERO	4		TEST -
BLU	3	-	0 v

MARRONE	1	+	10 ... 30 Vcc
BIANCO	2		USCITA NC
NERO	4		USCITA NA
BLU	3	-	0 v



S50-PA/PR-5

TEST +	(BIANCO)	2	+	10 ... 30 Vcc	(MARRONE)
0 V -	(BLU)	3			
		4			TEST - (NERO)

NC	(BIANCO)	2	+	10 ... 30 Vcc	(MARRONE)
0 V -	(BLU)	3			
		4			NA (NERO)

Varianti ed opzioni: vedi **INDICE ALFABETICO DEI MODELLI** di questo catalogo.

DATI TECNICI

NOTE TECNICHE

- ¹Valori limite
- ²Vita media 100.000 h con TA = +25 °C
- ³Trimmer monogiro 270°
- ⁴Proiettore off con Test+ su Vcc e Test- su 0 V
- ⁵PVC, 4 x 0.14 mm²
- ⁶Compatibile con sistema di contattazione rapida
- ⁷A - protezione inversione polarità
B - protezione sovraccarico e corto circuito sulle uscite del ricevitore

		S50-PA-2-F01-NN	S50-PA-2-F01-PP	S50-PA-2-G00-XG	S50-PR-2-F01-NN	S50-PR-2-F01-PP	S50-PR-2-G00-XG	S50-PA-5-F01-NN	S50-PA-5-F01-PP	S50-PA-5-G00-XG	S50-PR-5-F01-NN	S50-PR-5-F01-PP	S50-PR-5-G00-XG
Distanza operativa:													
ottica assiale	0 ... 30 m	•	•	•				•	•	•			
ottica radiale	0 ... 25 m				•	•	•				•	•	•
Tens. di alimentazione:	10 ... 30 Vcc ¹	•	•	•	•	•	•	•	•	•	•	•	•
Tensione di ripple:	≤2 Vpp	•	•	•	•	•	•	•	•	•	•	•	•
Assorbimento:			•										
proiettore	≤ 35 mA			•						•			•
ricevitore	≤30 mA	•	•		•	•	•	•	•		•	•	•
Emissione luminosa:	LED infrarosso 880 nm ²			•			•			•			•
Dimensione dello spot:													
ottica assiale	ca. 500 mm a 15 m			•						•			
ottica radiale	ca. 470 mm a 10 m						•						•
Impostazione:	trimmer di sensibilità ³	•	•	•	•	•	•	•	•	•	•	•	•
Indicatori:	LED giallo USCITA	•	•	•	•	•	•	•	•	•	•	•	•
	LED verde STABILITY	•	•	•	•	•	•	•	•	•	•	•	•
	LED verde POWER ON			•			•			•			•
Tipo di uscita:	PNP, NA e NC		•			•			•			•	
	NPN, NA e NC	•			•			•			•		
Corrente di uscita:	≤ 100 mA	•	•	•	•	•	•	•	•	•	•	•	•
Tensione di saturazione:	≤ 2 V	•	•	•	•	•	•	•	•	•	•	•	•
Tempo di risposta:	2 ms	•	•	•	•	•	•	•	•	•	•	•	•
Freq. di commutazione:	250 Hz	•	•	•	•	•	•	•	•	•	•	•	•
Modo operativo:	buio su NA / luce su NC	•	•	•	•	•	•	•	•	•	•	•	•
Funzioni ausiliarie:	Test + e Test - ⁴			•			•			•			•
Collegamento:	cavo 2 m Ø 4 mm	•	•	•	•	•	•	•	•	•	•	•	•
	connettore M12 4-poli							•	•	•	•	•	•
Protezione elettrica:	classe 2	•	•	•	•	•	•	•	•	•	•	•	•
Protezione meccanica:	IP67	•	•	•	•	•	•	•	•	•	•	•	•
Dispositivi di protezione:	A, B	•	•	•	•	•	•	•	•	•	•	•	•
Materiale contenitore:	PBT	•	•	•	•	•	•	•	•	•	•	•	•
Materiale lenti:	PMMA	•	•	•	•	•	•	•	•	•	•	•	•
Peso:	75 g max.	•	•	•	•	•	•	•	•	•	•	•	•
	25 g max.												
Temp. funzionamento:	-25 ... +55°C	•	•	•	•	•	•	•	•	•	•	•	•
Temp. immagazz.	-25 ... +70°C	•	•	•	•	•	•	•	•	•	•	•	•
Normativa di riferimento:	EN 60947-5-2	•	•	•	•	•	•	•	•	•	•	•	•

TABELLA DI SELEZIONE

ricevitore - ottica assiale - cavo 2 m

S50-PA-2-F01-NN	952001660	NPN
S50-PA-2-F01-PP	952001150	PNP

proiettore - ottica assiale - cavo 2 m

S50-PA-2-G00-XG	952001190	
-----------------	-----------	--

ricevitore - ottica radiale - cavo 2 m

S50-PR-2-F01-NN	952001820	NPN
S50-PR-2-F01-PP	952001170	PNP

proiettore - ottica radiale - cavo 2 m

S50-PR-2-G00-XG	952001210	
-----------------	-----------	--

ricevitore - ottica assiale - connettore M12

S50-PA-5-F01-NN	952001550	NPN
S50-PA-5-F01-PP	952001160	PNP

proiettore - ottica assiale - connettore M12

S50-PA-5-G00-XG	952001200	
-----------------	-----------	--

ricevitore - ottica radiale - connettore M12

S50-PR-5-F01-NN	952001760	NPN
S50-PR-5-F01-PP	952001180	PNP

proiettore - ottica radiale - connettore M12

S50-PR-5-G00-XG	952001220	
-----------------	-----------	--

Tutti i codici e le informazioni per l'ordine sono riassunte nelle ultime pagine di questo catalogo



*Solo modelli ottica assiale

DIAGRAMMI DI RILEVAZIONE

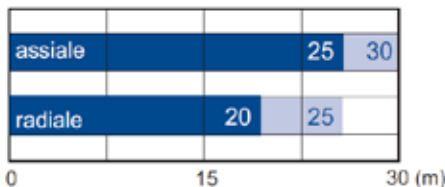

■ Distanza operativa raccomandata
■ Distanza operativa massima

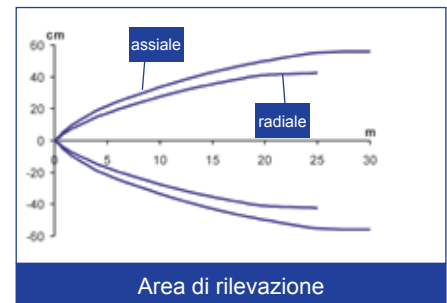
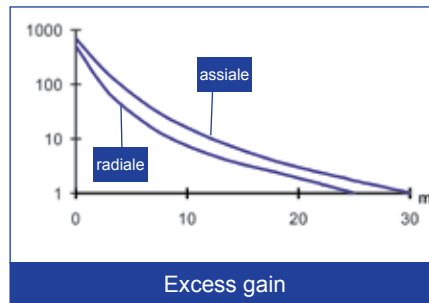

G/F EMISSIONE INFRAROSSA

Il sistema di rilevazione con unità separate proiettore e ricevitore permette di raggiungere le maggiori distanze operative, anche in condizioni di funzionamento critico per la di presenza polveri o vapori. L'emissione IR è modulata per evitare l'interferenza di altre sorgenti luminose e può essere spenta per testare il funzionamento anche in assenza dell'oggetto da rilevare.



OTTICA RADIALE

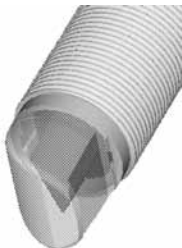

DIMENSIONI

PROIETTORE

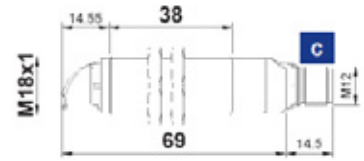
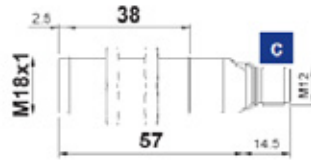

RICEVITORE

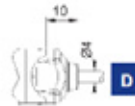
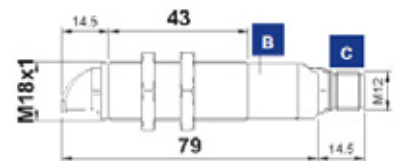
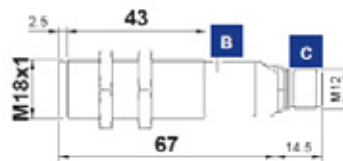

INDICATORI E REGOLAZIONI

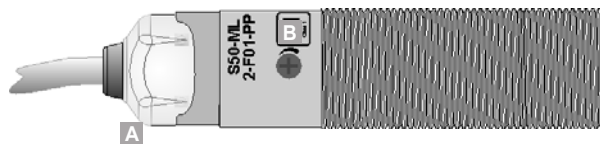

- A** LED di stato dell'uscita e LED di stability (ricevitore); LED di power on (proiettore)
- B** Trimmer di regolazione (ricevitore)
- C** Uscita a connettore M12
- D** Uscita a cavo
- E** Dadi di fissaggio

Trimmer monogiro per la regolazione della sensibilità.
Ruotare in senso orario per aumentare la distanza operativa.

ACCESSORI

Per gli **accessori dedicati** vedi sezione **ACCESSORI** di questo catalogo.

Vedi inoltre **Connettori e Staffe di Fissaggio** del **Catalogo Generale**.

SCHEMA DI COLLEGAMENTO



S50-MA/MR-2

MARRONE	1	+	10 ... 30 Vcc	
BIANCO	2		TEST +	
NERO	4		TEST -	
BLU	3	-	0 V	

MARRONE	1	+	10 ... 30 Vcc	
BIANCO	2		USCITA NC	
NERO	4		USCITA NA	
BLU	3	-	0 V	

PROIETTORE



S50-MA/MR-5

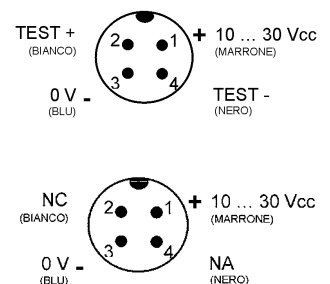

RICEVITORE

DATI TECNICI

NOTE TECNICHE		S50-MA-2-F01-NN	S50-MA-2-F01-PP	S50-MA-2-G00-XG	S50-MR-2-F01-NN	S50-MR-2-F01-PP	S50-MR-2-G00-XG	S50-MA-5-F01-NN	S50-MA-5-F01-PP	S50-MA-5-G00-XG	S50-MR-5-F01-NN	S50-MR-5-F01-PP	S50-MR-5-G00-XG
NOTE TECNICHE													
¹ Valori limite													
² Vita media 100.000 h con TA = +25 °C													
³ Trimmer monogiro 270°													
⁴ Proiettore off con Test+ su Vcc e Test- su 0 V													
⁵ PVC, 4 x 0.14 mm ²													
⁶ Compatibile con sistema di contattazione rapida													
⁷ A - protezione inversione polarità													
B - protezione sovraccarico e corto circuito sulle uscite del ricevitore													
Distanza operativa:													
ottica assiale	0 ... 20 m	•	•	•				•	•	•			
ottica radiale	0 ... 15 m				•	•	•				•	•	•
Tens. di alimentazione:	10 ... 30 Vcc ¹	•	•	•	•	•	•	•	•	•	•	•	•
Tensione di ripple:	≤ 2 Vpp	•	•	•	•	•	•	•	•	•	•	•	•
Assorbimento:													
proiettore	≤35 mA			•			•			•			•
ricevitore	≤ 30 mA	•	•		•	•		•	•		•	•	
Emissione luminosa:	LED infrarosso 880 nm ²			•			•			•			•
Dimensione dello spot:													
ottica assiale	ca. 500 mm a 15 m			•						•			
ottica radiale	ca. 470 mm a 10 m						•						•
Impostazione:	trimmer di sensibilità ³	•	•		•	•		•	•		•	•	
Indicatori:	LED giallo USCITA	•	•		•	•		•	•		•	•	
	LED verde STABILITY	•	•		•	•		•	•		•	•	
	LED verde POWER ON			•			•			•			•
Tipo di uscita:	PNP, NA e NC		•		•			•			•		
	NPN, NA e NC	•			•			•			•		
Corrente di uscita:	≤ 100 mA	•	•		•	•		•	•		•	•	
Tens. di saturazione:	≤ 2 V	•	•		•	•		•	•		•	•	
Tempo di risposta:	2 ms	•	•		•	•		•	•		•	•	
Freq. commutazione:	250 Hz	•	•		•	•		•	•		•	•	
Modo operativo:	buio su NA / luce su NC	•	•		•	•		•	•		•	•	
Funzioni ausiliarie:	Test + e Test - ⁴			•			•			•			•
Collegamento:	cavo 2 m Ø 4 mm ⁵	•	•		•	•		•	•		•	•	
	connettore M12 4-poli ⁶							•	•		•	•	
Protezione elettrica:	classe 2	•	•		•	•		•	•		•	•	
Protezione meccanica:	IP67	•	•		•	•		•	•		•	•	
Disp.di protezione:	A, B	•	•		•	•		•	•		•	•	
Materiale contenitore:	ottone nichelato	•	•		•	•		•	•		•	•	
Materiale lenti:	PMMA	•	•		•	•		•	•		•	•	
Peso:	110 g max.	•	•		•	•		•	•		•	•	
	60 g max.							•	•		•	•	
Temp. funzionamento:	-25 ... +55°C	•	•		•	•		•	•		•	•	
Temp. immagaz.	-25 ... +70°C	•	•		•	•		•	•		•	•	
Normativa riferimento:	EN 60947-5-2	•	•		•	•		•	•		•	•	

TABELLA DI SELEZIONE

ricevitore - ottica assiale - cavo 2 m		
S50-MA-2-F01-NN	952021540	NPN
S50-MA-2-F01-PP	952021050	PNP

proiettore - ottica assiale - cavo 2 m		
S50-MA-2-G00-XG	952021060	

ricevitore - ottica radiale - cavo 2 m		
S50-MR-2-F01-NN	952021640	NPN
S50-MR-2-F01-PP	952021170	PNP

proiettore - ottica radiale - cavo 2 m		
S50-MR-2-G00-XG	952021180	

ricevitore - ottica assiale - connettore M12		
S50-MA-5-F01-NN	952021700	NPN
S50-MA-5-F01-PP	952021250	PNP

proiettore - ottica assiale - connettore M12		
S50-MA-5-G00-XG	952021260	

ricevitore - ottica radiale - connettore M12		
S50-MR-5-F01-NN	952021800	NPN
S50-MR-5-F01-PP	952021370	PNP

proiettore - ottica radiale - connettore M12		
S50-MR-5-G00-XG	952021380	

Tutti i codici e le informazioni per l'ordine sono riassunte nelle ultime pagine di questo catalogo



*Solo modelli ottica assiale

DIAGRAMMI DI RILEVAZIONE

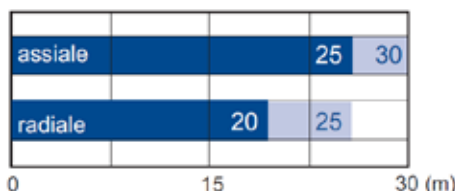

■ Distanza operativa raccomandata
■ Distanza operativa massima

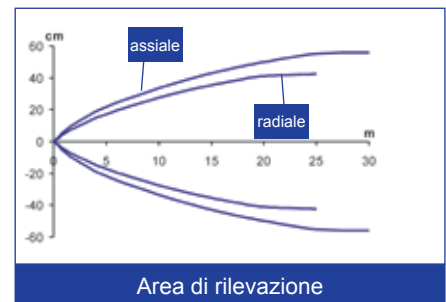
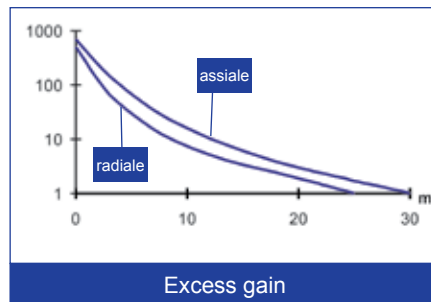

L-G/F EMIS.LASER ROSSA

L'elevata distanza operativa tipica del sistema di rilevazione a proiettore e ricevitore, è incrementata grazie all'emissione a laser. Il raggio a visibile rosso laser è facilmente allineabile ed offre inoltre ottime caratteristiche di risoluzione in termini di minime dimensioni dell'oggetto da rilevare. L'emissione laser in classe 1 garantisce la massima sicurezza per l'operatore in qualsiasi applicazione.



OTTICA RADIALE



ACCESSORI

Per gli **accessori dedicati** vedi sezione **ACCESSORI** di questo catalogo.

Vedi inoltre **Connettori** e **Staffe di Fissaggio** del **Catalogo Generale**.

DIMENSIONI

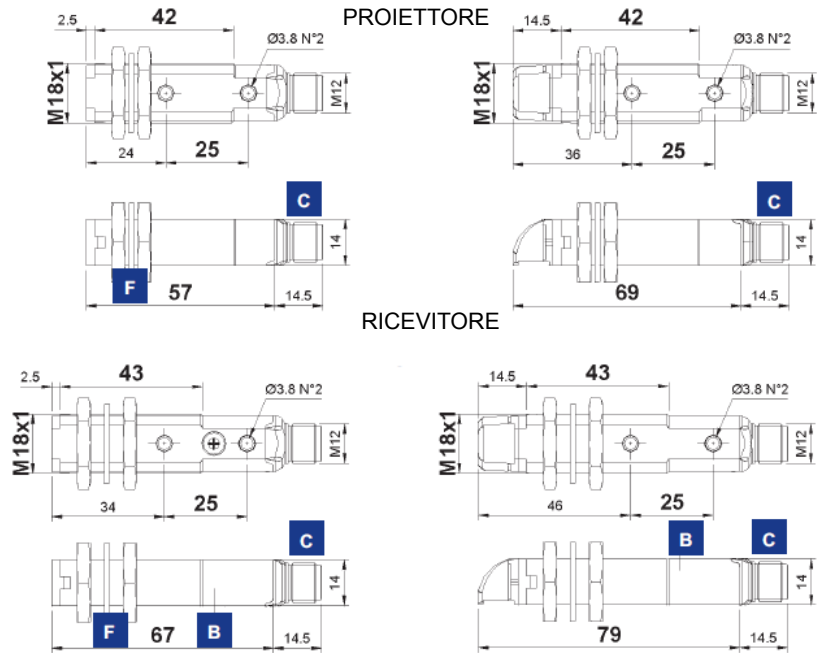

INDICATORI E REGOLAZIONI



- A** LED di stato dell'uscita e LED di stability (ricevitore); LED di power on (proiettore)
- B** Trimmer di regolazione (ricevitore)
- C** Uscita a connettore M12
- D** Uscita a cavo
- E** Dadi di fissaggio
- F** Rondella di raccordo

Trimmer monogiro per la regolazione della sensibilità. Ruotare in senso orario per aumentare la distanza operativa. Ridurre la sensibilità per aumentare la risoluzione.

SCHEMA DI COLLEGAMENTO



PROIETTORE

S50-PL/PH-2

MARRONE 1	+	10 ... 30 Vcc
BIANCO 2		TEST +
NERO 4		TEST -
BLU 3	-	0 V

MARRONE 1	+	10 ... 30 Vcc
BIANCO 2		USCITA NC
NERO 4		USCITA NA
BLU 3	-	0 V



RICEVITORE

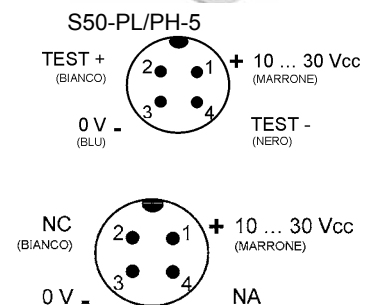

Varianti ed opzioni: vedi **INDICE ALFABETICO DEI MODELLI** di questo catalogo.

DATI TECNICI

NOTE TECNICHE

- ¹Valori limite
- ²Vita media 100.000 h con TA = +25 °C
- ³Trimmer monogiro 270°
- ⁴Proiettore off con Test+ su Vcc e Test- su 0 V
- ⁵PVC, 4 x 0,14 mm²
- ⁶Compatibile con sistema di contattazione rapida
- ⁷A - protezione inversione polarità
B - protezione sovraccarico e corto circuito sulle uscite del ricevitore

		S50-PL-2-G00-XG	S50-PL-2-F01-NN	S50-PL-2-F01-PP	S50-PL-5-G00-XG	S50-PL-5-F01-NN	S50-PL-5-F01-PP	S50-PH-2-G00-XG	S50-PH-2-F01-NN	S50-PH-2-F01-PP	S50-PH-5-G00-XG	S50-PH-5-F01-NN	S50-PH-5-F01-PP
Distanza operativa:													
ottica assiale	0 ... 60 m	•	•	•	•	•	•	•	•	•	•	•	•
ottica radiale	0 ... 50 m						•	•	•	•	•	•	•
Tens. di alimentazione:	10 ... 30 Vcc	•	•	•	•	•	•	•	•	•	•	•	•
Tensione di ripple:	≤2 Vpp	•	•	•	•	•	•	•	•	•	•	•	•
Assorbimento:													
proiettore	≤ 35 mA	•			•		•				•		
ricevitore	≤ 30 mA		•	•		•	•	•	•	•		•	•
Emissione luminosa:	Laser rosso 650 nm	•			•		•				•		
	classe 1 EN 60825-1												
	classe II CDRH21 CFR 1040.10												
Risoluzione:	ca. 2.5 mm a 5 m		•	•		•	•	•	•	•		•	•
	ca. 5 mm a 10 m		•	•		•	•	•	•	•		•	•
	ca. 10 mm oltre 20 m		•	•		•	•	•	•	•		•	•
Impostazione:	trimmer di sensibilità					•	•	•	•	•		•	•
Indicatori:	LED giallo USCITA		•	•		•	•	•	•	•		•	•
	LED verde POWER ON	•	•	•	•	•	•	•	•	•	•	•	•
Tipi di uscita:	PNP, NA e NC			•		•				•		•	•
	NPN, NA e NC		•			•	•	•	•	•		•	•
Corrente di uscita:	≤ 100 mA		•	•		•	•	•	•	•		•	•
Tens. di saturazione:	≤ 2 V		•	•		•	•	•	•	•		•	•
Tempo di risposta:	333 ms		•	•		•	•	•	•	•		•	•
Freq. di commutazione:	1,5 kHz		•	•		•	•	•	•	•		•	•
Modo operativo:	buio su NA / luce su NC		•	•		•	•	•	•	•		•	•
Funzioni ausiliarie:	Test +	•			•		•			•		•	
Collegamento:	cavo 2 m Ø 4 mm	•	•	•			•	•	•	•		•	•
	connettore M12 4-poli				•	•					•	•	•
Protezione elettrica:	classe 2	•	•	•	•	•	•	•	•	•	•	•	•
Protezione meccanica:	IP67	•	•	•	•	•	•	•	•	•	•	•	•
Dispositivi di prot.:	A, B	•	•	•	•	•	•	•	•	•	•	•	•
Materiale contenitore:	PBT	•	•	•	•	•	•	•	•	•	•	•	•
Materiale lenti:	PMMA / vetro	•	•	•	•	•	•	•	•	•	•	•	•
Peso:	75 g max.	•	•	•			•	•	•	•		•	•
	25 g max.					•						•	•
Temp. funzionamento:	-10 ... +50°C	•	•	•	•	•	•	•	•	•	•	•	•
Temp. immagaz.	-25 ... +70°C	•	•	•	•	•	•	•	•	•	•	•	•
Normativa di rif.:	EN 60947-5-2,	•	•	•	•	•	•	•	•	•	•	•	•
	EN 60825-1, CDRH21 CFR 1040.10	•		•			•				•		•

TABELLA DI SELEZIONE

proiettore - ottica assiale - cavo 2 m

S50-PL-2-G00-XG	952001420	
-----------------	-----------	--

ricevitore - ottica assiale - cavo 2 m

S50-PL-2-F01-NN	952001890	NPN
S50-PL-2-F01-PP	952001400	PNP

proiettore - ottica radiale - cavo 2 m

S50-PH-2-G00-XG	952002060	
-----------------	-----------	--

ricevitore - ottica radiale - cavo 2 m

S50-PH-2-F01-NN	952002030	NPN
S50-PH-2-F01-PP	952002020	PNP

proiettore - ottica assiale - connettore M12

S50-PL-5-G00-XG	952001430	
-----------------	-----------	--

ricevitore - ottica assiale - connettore M12

S50-PL-5-F01-NN	952001860	NPN
S50-PL-5-F01-PP	952001410	PNP

proiettore - ottica radiale - connettore M12

S50-PH-5-G00-XG	952002070	
-----------------	-----------	--

ricevitore - ottica radiale - connettore M12

S50-PH-5-F01-NN	952002050	NPN
S50-PH-5-F01-PP	952002040	PNP

Tutti i codici e le informazioni per l'ordine sono riassunte nelle ultime pagine di questo catalogo.

Per il corretto allineamento dell'asse ottico dell'emissione laser si raccomanda l'utilizzo della staffa di fissaggio MICRO-18 (cod. 95ACC1380).



*Solo modelli ottica assiale

DIAGRAMMI DI RILEVAZIONE

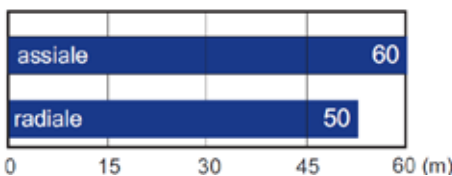

Distanza operativa

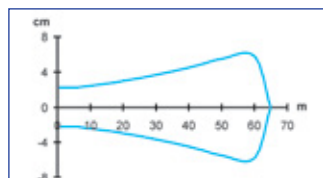

Area di rilevazione - assiale

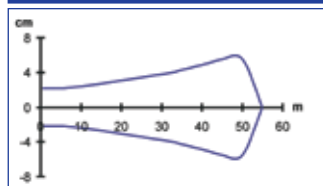

Area di rilevazione - radiale

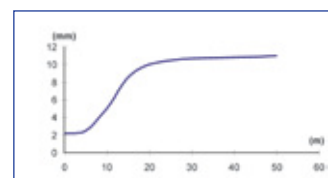

Risoluzione - assiale

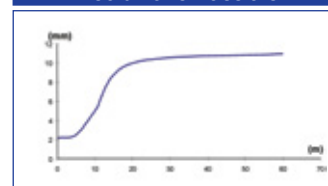

Risoluzione - radiale

G/F EMIS.LASER ROSSA

L'elevata distanza operativa tipica del sistema di rilevazione a proiettore e ricevitore, è incrementata grazie all'emissione a laser. Il raggio a visibile rosso laser è facilmente allineabile ed offre inoltre ottime caratteristiche di risoluzione in termini di minime dimensioni dell'oggetto da rilevare. L'emissione laser in classe 1 garantisce la massima sicurezza per l'operatore in qualsiasi applicazione.



OTTICA RADIALE

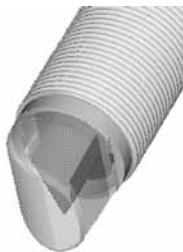

ACCESSORI

Per gli **accessori dedicati** vedi sezione **ACCESSORI** di questo catalogo.

Vedi inoltre **Connettori e Staffe di Fissaggio** del **Catalogo Generale**.

DIMENSIONI

PROIETTORE

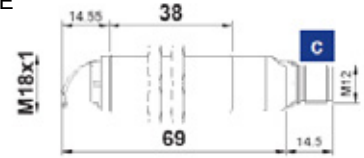
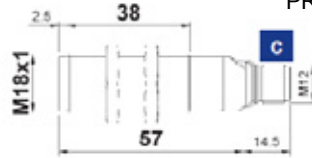

RICEVITORE

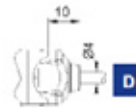
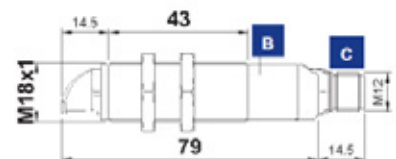
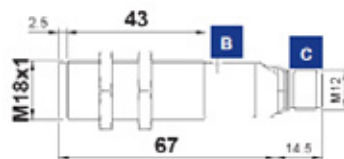

INDICATORI E REGOLAZIONI

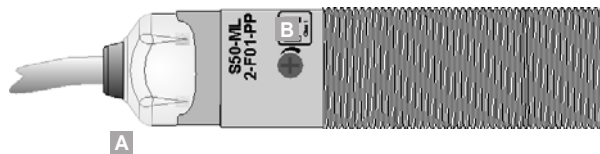

- A** LED di stato dell'uscita e LED di power on
- B** Trimmer di regolazione (ricevitore)
- C** Uscita a connettore M12
- D** Uscita a cavo
- E** Dadi di fissaggio
- F** Rondella di raccordo

Trimmer monogiro per la regolazione della sensibilità. Ruotare in senso orario per aumentare la distanza operativa. Ridurre la sensibilità per aumentare la risoluzione.

SCHEMA DI COLLEGAMENTO

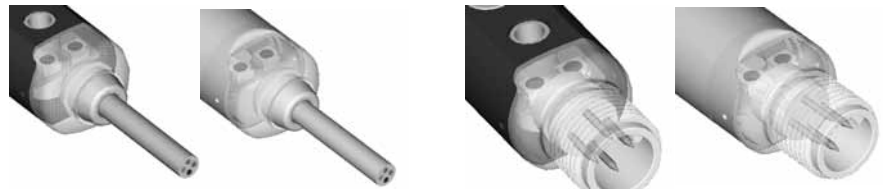

S50-ML/MH-2

MARRONE 1 + 10 ... 30 Vcc
 BIANCO 2 TEST +
 NERO 4 TEST -
 BLU 3 0 V

PROIETTORE

S50-ML/MH-5

TEST + (BIANCO) 2 1 + 10 ... 30 Vcc (MARRONE)
 0 V - (BLU) 3 4 TEST - (NERO)

RICEVITORE

MARRONE 1 + 10 ... 30 Vcc
 BIANCO 2 USCITA NC
 NERO 4 USCITA NA
 BLU 3 0 V

NC (BIANCO) 2 1 + 10 ... 30 Vcc (MARRONE)
 0 V - (BLU) 3 4 NA (NERO)

Varianti ed opzioni: vedi **INDICE ALFABETICO DEI MODELLI** di questo catalogo.

DATI TECNICI

NOTE TECNICHE

- ¹Valori limite
- ²Vita media 100.000 h con TA = +25 °C
- ³Trimmer monogiro 270°
- ⁴Proiettore off con Test+ su Vcc e Test- su 0 V
- ⁵PVC, 4 x 0.14 mm²
- ⁶Compatibile con sistema di contattazione rapida
- ⁷A - protezione inversione polarità
B - protezione sovraccarico e corto circuito sulle uscite del ricevitore

		S50-ML-2-G00-XG	S50-ML-2-F01-NN	S50-ML-2-F01-PP	S50-ML-5-G00-XG	S50-ML-5-F01-NN	S50-ML-5-F01-PP	S50-MH-2-G00-XG	S50-MH-2-F01-NN	S50-MH-2-F01-PP	S50-MH-5-G00-XG	S50-MH-5-F01-NN	S50-MH-5-F01-PP
Distanza operativa:													
ottica assiale	0 ... 60 m	•	•	•	•	•	•	•	•	•	•	•	•
ottica radiale	0 ... 50 m												
Tens. di alimentazione:	10 ... 30 Vcc ¹	•	•	•	•	•	•	•	•	•	•	•	•
Tensione di ripple:	≤ 2 Vpp	•	•	•	•	•	•	•	•	•	•	•	•
Assorbimento:													
proiettore	≤ 35 mA	•			•			•			•		
ricevitore	≤ 30 mA		•	•		•	•		•	•		•	•
Emissione luminosa:	Laser rosso 650 nm ²	•			•			•			•		
	classe 1 EN 60825-1												
	classe II CDRH21 CFR 1040.10												
Risoluzione:	ca. 2.5 mm a 5 m		•	•		•	•		•	•		•	•
	ca. 5 mm a 10 m		•	•		•	•		•	•		•	•
	ca. 10 mm oltre 20 m		•	•		•	•		•	•		•	•
Impostazione:	trimmer di sensibilità ³		•	•		•	•		•	•		•	•
Indicatori:	LED giallo USCITA		•	•		•	•		•	•		•	•
	LED verde POWER ON	•	•	•	•	•	•	•	•	•	•	•	•
Tipo di uscita:	PNP, NA e NC			•		•			•	•		•	•
	NPN, NA e NC		•			•		•	•		•		•
Corrente di uscita:	≤ 100 mA		•	•		•	•		•	•		•	•
Tens. di saturazione:	≤ 2 V		•	•		•	•		•	•		•	•
Tempo di risposta:	333 ms		•	•		•	•		•	•		•	•
Freq. di commutazione:	1,5 kHz		•	•		•	•		•	•		•	•
Modo operativo:	buio su NA / luce su NC		•	•		•	•		•	•		•	•
Funzioni ausiliarie:	Test + ⁴	•			•			•			•		
Collegamento:	cavo 2 m Ø 4 mm	•	•	•			•	•	•				
	connettore M12 4-poli				•	•	•		•	•	•	•	•
Protezione elettrica:	classe 2	•	•	•	•	•	•	•	•	•	•	•	•
Protezione meccanica:	IP67	•	•	•	•	•	•	•	•	•	•	•	•
Disp. di protezione:	A, B ⁷	•	•	•	•	•	•	•	•	•	•	•	•
Materiale contenitore:	ottone nichelato	•	•	•	•	•	•	•	•	•	•	•	•
Materiale lenti:	PMMA / vetro	•	•	•	•	•	•	•	•	•	•	•	•
Peso:	75 g max.	•	•	•			•	•	•	•		•	•
	25 g max.				•	•			•	•	•	•	•
Temp. funzionamento:	-10 ... +50°C	•	•	•	•	•	•	•	•	•	•	•	•
Temp. immagaz.:	-25 ... +70°C	•	•	•	•	•	•	•	•	•	•	•	•
Normativa di rif.:	EN 60947-5-2,	•	•	•	•	•	•	•	•	•	•	•	•
	EN 60825-1, CDRH21 CFR 1040.10	•		•			•		•		•		•

TABELLA DI SELEZIONE

proiettore - ottica assiale - cavo 2 m		
S50-ML-2-G00-XG	952021430	

ricevitore - ottica assiale - cavo 2 m		
S50-ML-2-F01-NN	952021840	NPN
S50-ML-2-F01-PP	952021420	PNP

proiettore - ottica radiale - cavo 2 m		
S50-MH-2-G00-XG	952022060	

ricevitore - ottica radiale - cavo 2 m		
S50-MH-2-F01-NN	952022030	NPN
S50-MH-2-F01-PP	952022020	PNP

emitter - ottica assiale - connettore M12		
S50-ML-5-G00-XG	952021470	

ricevitore - ottica assiale - connettore M12		
S50-ML-5-F01-NN	952021870	NPN
S50-ML-5-F01-PP	952021460	PNP

emitter - ottica radiale - connettore M12		
S50-MH-5-G00-XG	952022070	

ricevitore - ottica radiale - connettore M12		
S50-MH-5-F01-NN	952022050	NPN
S50-MH-5-F01-PP	952022040	PNP

Tutti i codici e le informazioni per l'ordine sono riassunte nelle ultime pagine di questo catalogo.

Per il corretto allineamento dell'asse ottico dell'emissione laser si raccomanda l'utilizzo della staffa di fissaggio MICRO-18 (cod. 95ACC1380).



*Solo modelli ottica assiale

DIAGRAMMI DI RILEVAZIONE

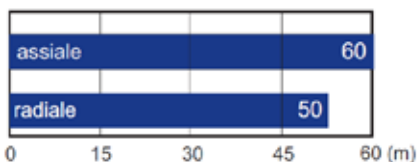

Distanza operativa

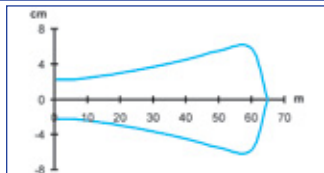

Area di rilevazione - assiale

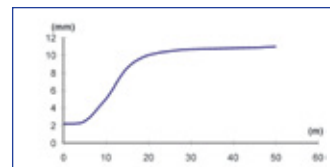

Risoluzione - assiale

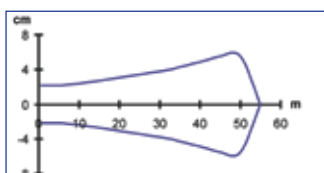

Area di rilevazione - radiale

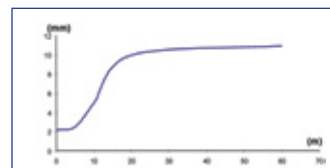

Risoluzione - radiale

A EMISSIONE INFRAROSSA

Nel sistema a retro riflessione l'oggetto viene rilevato quando interrompe l'emissione luminosa generata dal sensore e riflessa dal riflettore prismatico. Ciò consente di creare un sistema di sbarramento, tra sensore e riflettore, con il vantaggio di dover collegare elettricamente una sola unità anziché due come nel sistema a proiettore-ricevitore.



DIMENSIONI

CONTENITORE PLASTICO

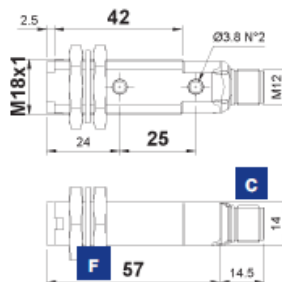

CONTENITORE METALLICO

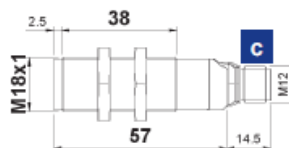

INDICATORI E REGOLAZIONI

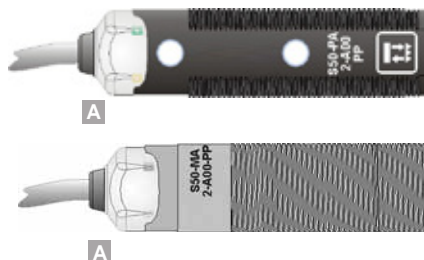

- A** LED di stato dell'uscita
- C** Uscita a connettore M12
- D** Uscita a cavo
- E** Dadi di fissaggio
- F** Rondella di raccordo

ACCESSORI

Per gli **accessori dedicati** vedi sezione **ACCESSORI** di questo catalogo.

Vedi inoltre **Connettori e Staffe di Fissaggio** del **Catalogo Generale**.

SCHEMA DI COLLEGAMENTO

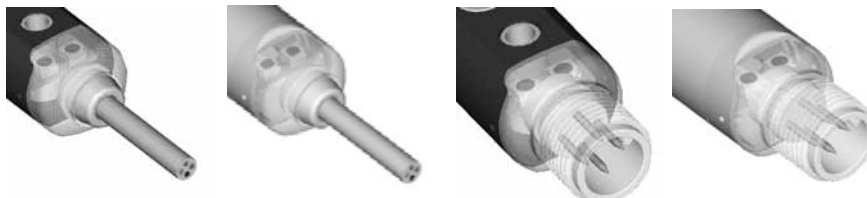

S50-XX-2

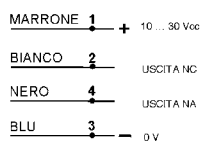

S50-XX-5

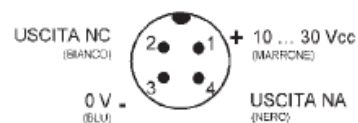

Varianti ed opzioni: vedi **INDICE ALFABETICO DEI MODELLI** di questo catalogo.

DATI TECNICI

NOTE TECNICHE

¹Valori limite

²Vita media 100.000 h con TA = +25 °C

³PVC, 4 x 0,14 mm²

⁴Compatibile con sistema di contattazione rapida

⁵A - protezione inversione polarità

B - protezione sovraccarico e corto circuito sulle uscite

		S50-PA-2-A00-NN	S50-PA-2-A00-PP	S50-PA-5-A00-NN	S50-PA-5-A00-PP	S50-MA-2-A00-NN	S50-MA-2-A00-PP	S50-MA-5-A00-NN	S50-MA-5-A00-PP
Distanza operativa:	0,1 ... 5 m	•	•	•	•	•	•	•	•
Tensione di alimentazione:	10 ... 30 Vcc	•	•	•	•	•	•	•	•
Tensione di ripple:	≤ 2 Vpp	•	•	•	•	•	•	•	•
Assorbimento:	≤35 mA	•	•	•	•	•	•	•	•
Emissione luminosa:	LED infrarosso 880 nm	•	•	•	•	•	•	•	•
Dimensione dello spot	ca. 100 mm a 2 m	•	•	•	•	•	•	•	•
Indicatori:	LED giallo USCITA	•	•	•	•	•	•	•	•
Tipo di uscita:	PNP, NA e NC	•	•	•	•	•	•	•	•
	NPN, NA e NC	•	•	•	•	•	•	•	•
Corrente di uscita:	≤ 100 mA	•	•	•	•	•	•	•	•
Tensione di saturazione:	≤2 V	•	•	•	•	•	•	•	•
Tempo di risposta:	0,5 ms	•	•	•	•	•	•	•	•
Frequenza di commutazione:	1 kHz	•	•	•	•	•	•	•	•
Modo operativo:	buio su NA / luce su NC	•	•	•	•	•	•	•	•
Collegamento:	cavo 2 m Ø 4 mm	•	•	•	•	•	•	•	•
	connettore M12 4-poli	•	•	•	•	•	•	•	•
Protezione elettrica:	classe 2	•	•	•	•	•	•	•	•
Protezione meccanica:	IP67	•	•	•	•	•	•	•	•
Dispositivi di protezione:	A, B	•	•	•	•	•	•	•	•
Materiale contenitore:	PBT	•	•	•	•	•	•	•	•
	ottone nichelato	•	•	•	•	•	•	•	•
Materiale lenti:	PMMA	•	•	•	•	•	•	•	•
Peso:	75 g max.	•	•	•	•	•	•	•	•
	25 g max.	•	•	•	•	•	•	•	•
	110 g max.	•	•	•	•	•	•	•	•
	60 g max.	•	•	•	•	•	•	•	•
Temp. funzionamento:	-25 ... +55°C	•	•	•	•	•	•	•	•
Temp. immagazzinamento:	-25 ... +70°C	•	•	•	•	•	•	•	•
Normativa di riferimento:	EN 60947-5-2	•	•	•	•	•	•	•	•

TABELLA DI SELEZIONE

plastico - ottica assiale - cavo 2 m		
S50-PA-2-A00-NN	952002090	NPN
S50-PA-2-A00-PP	952002080	PNP

metallico - ottica assiale - cavo 2 m		
S50-MA-2-A00-NN	952022090	NPN
S50-MA-2-A00-PP	952022080	PNP

plastico - ottica assiale - connettore M12		
S50-PA-5-A00-NN	952002110	NPN
S50-PA-5-A00-PP	952002100	PNP

metallico - ottica assiale - connettore M12		
S50-MA-5-A00-NN	952022110	NPN
S50-MA-5-A00-PP	952022100	PNP

Tutti i codici e le informazioni per l'ordine sono riassunte nelle ultime pagine di questo catalogo.



DIAGRAMMI DI RILEVAZIONE

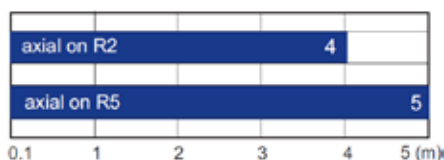

Distanza operativa

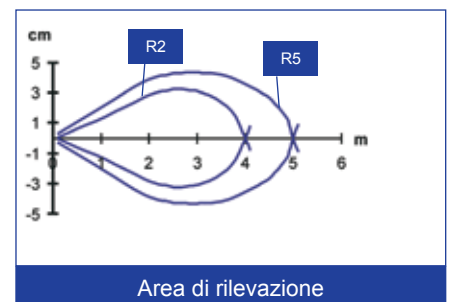
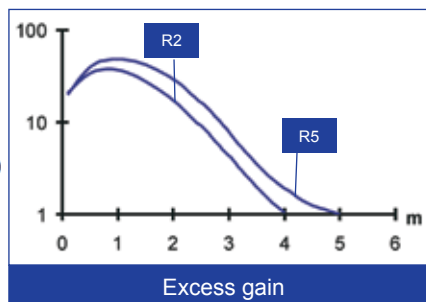

B EMISSIONE ROSSA

Nel sistema a retroriflessione l'oggetto viene rilevato quando interrompe l'emissione luminosa generata dal sensore e riflessa dal riflettore prismatico. Grazie ai filtri ottici ad alta polarizzazione presenti sul sensore è possibile rilevare anche oggetti molto riflettenti, addirittura con superficie a specchio, che potrebbero riflettere il raggio di luce senza ruotarne il piano di polarizzazione, come invece fa il riflettore prismatico.



OTTICA RADIALE

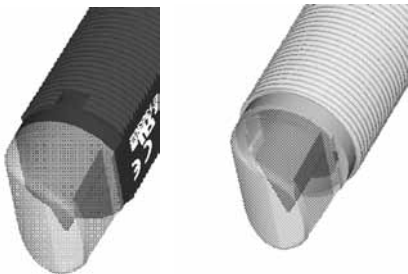

ACCESSORI

Per gli **accessori dedicati** vedi sezione **ACCESSORI** di questo catalogo.

Vedi inoltre **Connettori e Staffe di Fissaggio** del **Catalogo Generale**.

DIMENSIONI

CONTENITORE PLASTICO

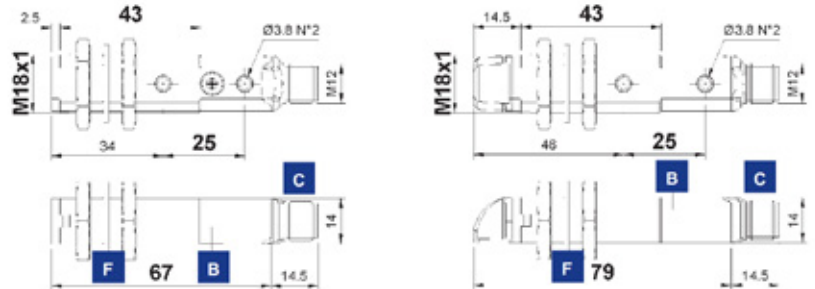

CONTENITORE METALLICO

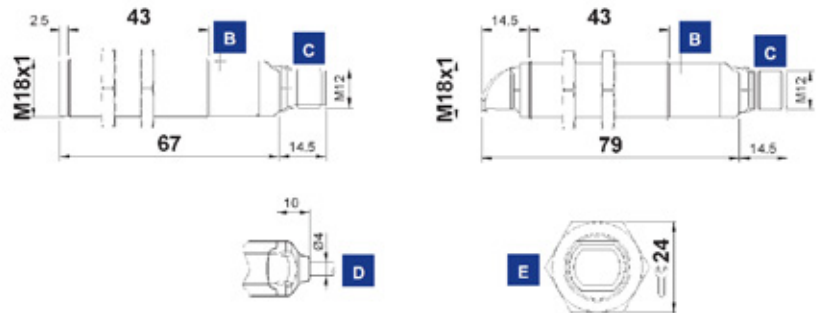

mm

INDICATORI E REGOLAZIONI

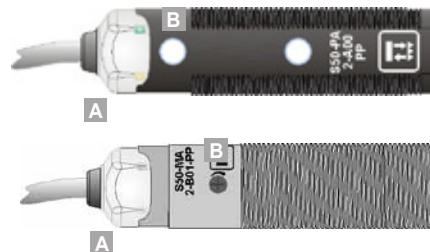

- A** LED di stato dell'uscita e LED di stability
- B** Trimmer di regolazione
- C** Uscita a connettore M12
- D** Uscita a cavo
- E** Dadi di fissaggio
- F** Rondella di raccordo

Trimmer monogiro per la regolazione della sensibilità. Ruotare in senso orario per aumentare la distanza operativa.

SCHEMA DI COLLEGAMENTO

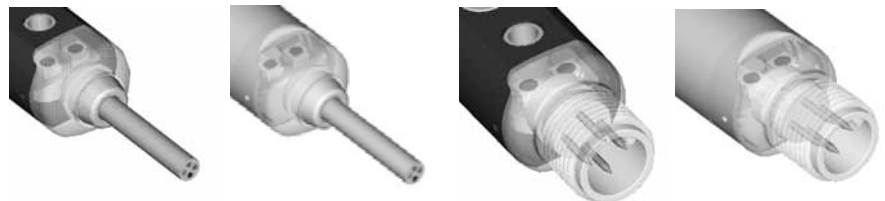

S50-XX-2

S50-XX-5

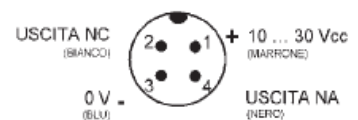
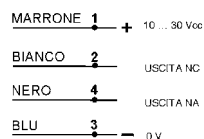

Varianti ed opzioni: vedi **INDICE ALFABETICO DEI MODELLI** di questo catalogo.

DATI TECNICI

NOTE TECNICHE

- ¹Valori limite
- ²Vita media 100.000 h con TA = +25 °C
- ³ Trimmer monogiro 270°
- ⁴PVC, 4 x 0,14 mm2
- ⁵ Compatibile con sistema di contattazione rapida
- ⁶ A - protezione inversione polarità
- B - protezione sovraccarico e corto circuito sulle uscite

		S50-PA-2-B01-NN	S50-PA-2-B01-PP	S50-PA-5-B01-NN	S50-PA-5-B01-PP	S50-PR-2-B01-NN	S50-PR-2-B01-PP	S50-PR-5-B01-NN	S50-PR-5-B01-PP	S50-MA-2-B01-NN	S50-MA-2-B01-PP	S50-MA-5-B01-NN	S50-MA-5-B01-PP	S50-MR-2-B01-NN	S50-MR-2-B01-PP	S50-MR-5-B01-NN	S50-MR-5-B01-PP
Distanza operativa:																	
ottica assiale	0,1 ... 4,5 m	•	•	•	•					•	•	•	•				
ottica radiale	0,1 ... 3 m					•	•	•	•					•	•	•	•
Tens. di alimentazione:	10 ... 30 Vcc ¹	•	•	•	•	•	•	•	•	•	•	•	•	•	•	•	•
Tensione di ripple:	≤ 2 Vpp	•	•	•	•	•	•	•	•	•	•	•	•	•	•	•	•
Assorbimento:	≤ 35 mA	•	•	•	•	•	•	•	•	•	•	•	•	•	•	•	•
Emissioni luminose:	LED rosso 660 nm ²	•	•	•	•	•	•	•	•	•	•	•	•	•	•	•	•
Dimensione dello spot:																	
ottica assiale	ca. 65 mm a 3 m	•	•	•	•					•	•	•	•				
ottica radiale	ca. 60 mm a 2 m					•	•	•	•					•	•	•	•
Impostazione:	trimmer di sensibilità ³	•	•	•	•	•	•	•	•	•	•	•	•	•	•	•	•
Indicatori:	LED giallo USCITA	•	•	•	•	•	•	•	•	•	•	•	•	•	•	•	•
	LED verde STABILITY	•	•	•	•	•	•	•	•	•	•	•	•	•	•	•	•
Tipo di uscita:	PNP, NA e NC																
	NPN, NA e NC	•	•	•	•	•	•	•	•	•	•	•	•	•	•	•	•
Corrente di uscita:	≤ 100 mA	•	•	•	•	•	•	•	•	•	•	•	•	•	•	•	•
Tens. di saturazione:	≤ 2 V	•	•	•	•	•	•	•	•	•	•	•	•	•	•	•	•
Tempo di risposta:	0,5 ms	•	•	•	•	•	•	•	•	•	•	•	•	•	•	•	•
Freq. di commutazione:	1 kHz	•	•	•	•	•	•	•	•	•	•	•	•	•	•	•	•
Modo operativo:	buio su NA / luce su NC	•	•	•	•	•	•	•	•	•	•	•	•	•	•	•	•
Collegamento:	cavo 2 m Ø 4 mm ⁴	•	•							•	•			•	•		
	connettore M12 4-poli ⁵			•	•			•	•			•	•			•	•
Protezione elettrica:	classe 2	•	•	•	•	•	•	•	•	•	•	•	•	•	•	•	•
Protezione meccanica:	IP67	•	•	•	•	•	•	•	•	•	•	•	•	•	•	•	•
Dispositivi di prot.:	A, B ⁶	•	•	•	•	•	•	•	•	•	•	•	•	•	•	•	•
Materiale contenitore:	PBT	•	•	•	•	•	•	•	•	•	•	•	•	•	•	•	•
Materiale lenti:	ottone nichelato									•	•	•	•	•	•	•	•
	PMMA	•	•			•	•										
Peso:	75 g max.			•	•			•	•								
	25 g max.									•	•			•	•		
	110 g max.											•	•			•	•
	60 g max.	•	•	•	•	•	•	•	•	•	•	•	•	•	•	•	•
Temp. funzionamento:	-25 ... +55°C	•	•	•	•	•	•	•	•	•	•	•	•	•	•	•	•
Temp. immagaz.:	-25 ... +70°C	•	•	•	•	•	•	•	•	•	•	•	•	•	•	•	•
Normativa di rif.:	EN 60947-5-2	•	•	•	•	•	•	•	•	•	•	•	•	•	•	•	•

TABELLA DI SELEZIONE

plastico - ottica assiale - cavo 2 m		
S50-PA-2-B01-NN	952001610	NPN
S50-PA-2-B01-PP	952001010	PNP

metallico - ottica assiale - cavo 2 m		
S50-MA-2-B01-NN	952021500	NPN
S50-MA-2-B01-PP	952021000	PNP

plastico - ottica assiale - connettore M12		
S50-PA-5-B01-NN	952001500	NPN
S50-PA-5-B01-PP	952001020	PNP

metallico - ottica assiale - connettore M12		
S50-MA-5-B01-NN	952021660	NPN
S50-MA-5-B01-PP	952021200	PNP

plastico - ottica radiale - cavo 2 m		
S50-PR-2-B01-NN	952001780	NPN
S50-PR-2-B01-PP	952001030	PNP

metallico - ottica radiale - cavo 2 m		
S50-MR-2-B01-NN	952021600	NPN
S50-MR-2-B01-PP	952021140	PNP

plastico - ottica radiale - connettore M12		
S50-PR-5-B01-NN	952001720	NPN
S50-PR-5-B01-PP	952001040	PNP

metallico - ottica radiale - connettore M12		
S50-MR-5-B01-NN	952021760	NPN
S50-MR-5-B01-PP	952021340	PNP

Tutti i codici e le informazioni per l'ordine sono riassunte nelle ultime pagine di questo catalogo.



*Solo modelli ottica assiale

DIAGRAMMI DI RILEVAZIONE

assiale su R5	4	4,5
assiale su R2	3,5	4
radiale su R5	2,5	3
radiale su R2	2	2,5

- Distanza operativa raccomandata
- Distanza operativa massima

Per maggiori distanze operative è possibile utilizzare riflettori ad alto rendimento. Vedi Riflettori del **Catalogo Generale**.

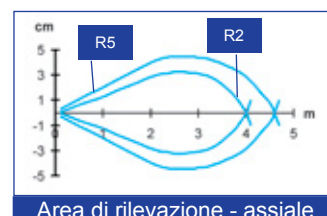
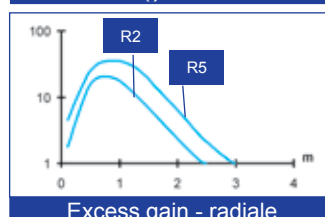
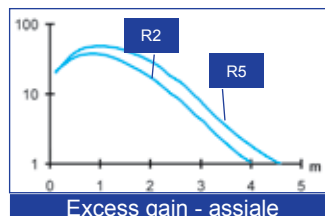

L-B EMISSIONE ROSSA

L'emissione rossa visibile laser permette di aumentare la distanza operativa e la risoluzione del sensore a sbarramento polarizzato. Per la rilevazione ad alta risoluzione di oggetti di piccole dimensioni sono disponibili gli appositi riflettori R7 o R8 con micro-prismi da 0,8 mm. L'emissione laser in classe 1 garantisce la massima sicurezza per l'operatore in qualsiasi applicazione.



OTTICA RADIALE

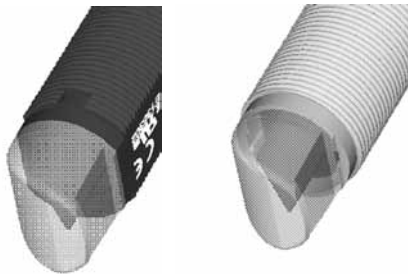

ACCESSORI

Per gli **accessori dedicati** vedi sezione **ACCESSORI** di questo catalogo.

Vedi inoltre **Connettori e Staffe di Fissaggio** del **Catalogo Generale**.

DIMENSIONI

CONTENITORE PLASTICO

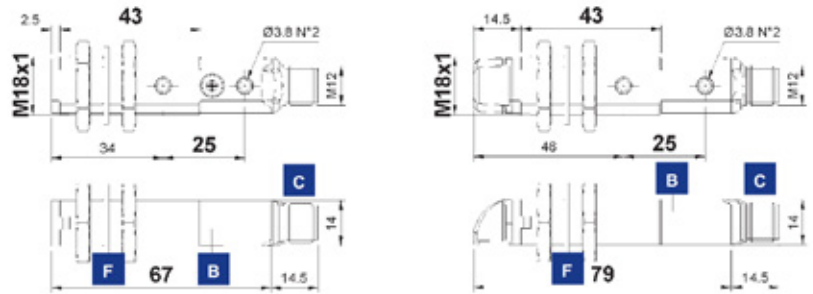

CONTENITORE METALLICO

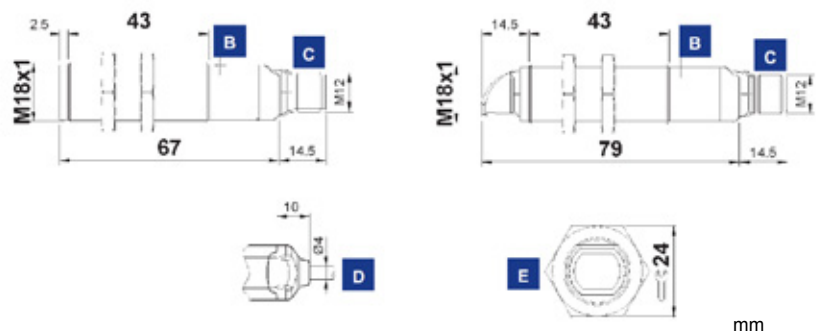

mm

INDICATORI E REGOLAZIONI

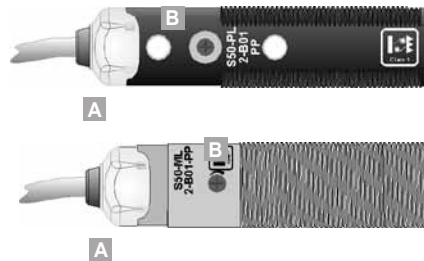

- A** LED di stato dell'uscita e LED di stability
- B** Trimmer di regolazione
- C** Uscita a connettore M12
- D** Uscita a cavo
- E** Dadi di fissaggio
- F** Rondella di raccordo

SCHEMA DI COLLEGAMENTO

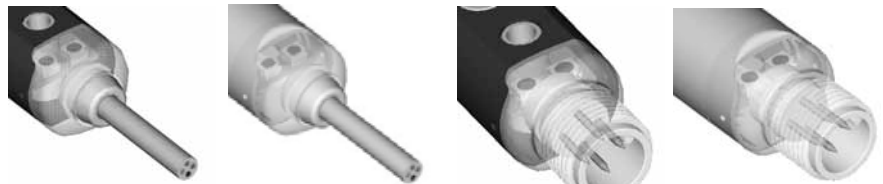

S50-XX-2

S50-XX-5

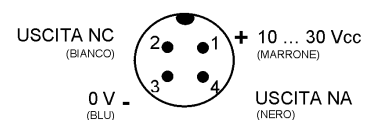
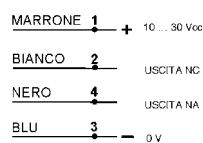

Varianti ed opzioni: vedi **INDICE ALFABETICO DEI MODELLI** di questo catalogo.

DATI TECNICI

NOTE TECNICHE

- ¹Valori limite
- ²Vita media 100.000 h con TA = +25 °C
- ³Trimmer monogiro 270°
- ⁴PVC, 4 x 0,14 mm2
- ⁵Compatibile con sistema di contattazione rapida
- ⁶A - protezione inversione polarità
B - protezione sovraccarico e corto circuito sulle uscite

		S50-PL-2-B01-NN	S50-PL-2-B01-PP	S50-PL-5-B01-NN	S50-PL-5-B01-PP	S50-PH-2-B01-NN	S50-PH-2-B01-PP	S50-PH-5-B01-NN	S50-PH-5-B01-PP	S50-ML-2-B01-NN	S50-ML-2-B01-PP	S50-ML-5-B01-NN	S50-ML-5-B01-PP	S50-MH-2-B01-NN	S50-MH-2-B01-PP	S50-MH-5-B01-NN	S50-MH-5-B01-PP
Distanza operativa:																	
ottica assiale	0,1 ... 16 m	•	•	•	•					•	•	•	•				
ottica radiale	0,1 ... 9 m					•	•	•	•					•	•	•	•
Tens.di alimentazione:	10 ... 30 Vcc	•	•	•	•	•	•	•	•	•	•	•	•	•	•	•	•
Tensione di ripple:	≤2 Vpp	•	•	•	•	•	•	•	•	•	•	•	•	•	•	•	•
Assorbimento:	≤ 35 mA	•	•	•	•	•	•	•	•	•	•	•	•	•	•	•	•
Emissione luminosa:	Laser rosso 650 nm	•	•	•	•	•	•	•	•	•	•	•	•	•	•	•	•
	classe I EN 60825-1																
	classe II CDRH21 CFR 1040.10																
Risoluzione:	2 mm max. at 3 m (R7)	•	•	•	•	•	•	•	•	•	•	•	•	•	•	•	•
	5 mm max. over 7 m (R2)	•	•	•	•	•	•	•	•	•	•	•	•	•	•	•	•
Impostazione:	trimmer di sensibilità	•	•	•	•	•	•	•	•	•	•	•	•	•	•	•	•
Indicatori:	LED giallo USCITA	•	•	•	•	•	•	•	•	•	•	•	•	•	•	•	•
	LED verde STABILITY	•	•	•	•	•	•	•	•	•	•	•	•	•	•	•	•
Tipo di uscita:	PNP, NA e NC	•	•	•	•	•	•	•	•	•	•	•	•	•	•	•	•
	NPN, NA e NC	•	•	•	•	•	•	•	•	•	•	•	•	•	•	•	•
Corrente di uscita:	≤100 mA	•	•	•	•	•	•	•	•	•	•	•	•	•	•	•	•
Tens. di saturazione:	≤2 V	•	•	•	•	•	•	•	•	•	•	•	•	•	•	•	•
Tempo di risposta:	333 ms	•	•	•	•	•	•	•	•	•	•	•	•	•	•	•	•
Freq. di commutazione:	1,5 kHz	•	•	•	•	•	•	•	•	•	•	•	•	•	•	•	•
Modo operativo:	buio su NA / luce su NC	•	•	•	•	•	•	•	•	•	•	•	•	•	•	•	•
Collegamento:	cavo 2 m Ø 4 mm	•	•			•	•			•	•			•	•		
	connettore M12 4-poli			•	•			•	•			•	•			•	•
Protezione elettrica:	classe 2	•	•	•	•	•	•	•	•	•	•	•	•	•	•	•	•
Protezione meccanica:	IP67	•	•	•	•	•	•	•	•	•	•	•	•	•	•	•	•
Disp. di protezione:	A, B	•	•	•	•	•	•	•	•	•	•	•	•	•	•	•	•
Materiale contenitore:	PBT	•	•	•	•	•	•	•	•	•	•	•	•	•	•	•	•
	ottone nichelato																
Materiale lenti:	PMMA / vetro	•	•	•	•	•	•	•	•	•	•	•	•	•	•	•	•
Peso:	75 g max.	•	•	•	•					•	•			•	•		
	25 g max.					•	•	•	•							•	•
	110 g max.									•	•					•	•
	60 g max.													•	•	•	•
Temp. funzionamento:	-10 ... +50°C	•	•	•	•	•	•	•	•	•	•	•	•	•	•	•	•
Temp. immagaz.:	-25 ... +70°C	•	•	•	•	•	•	•	•	•	•	•	•	•	•	•	•
Normativa di rif.:	EN 60947-5-2, EN 60825-1,	•	•	•	•	•	•	•	•	•	•	•	•	•	•	•	•
	CDRH21 CFR 1040.10	•	•	•	•	•	•	•	•	•	•	•	•	•	•	•	•

TABELLA DI SELEZIONE

plastico - ottica assiale - cavo 2 m		
S50-PL-2-B01-NN	952001870	NPN
S50-PL-2-B01-PP	952001360	PNP
plastico - ottica radiale - cavo 2 m		
S50-PH-2-B01-NN	952001950	NPN
S50-PH-2-B01-PP	952001940	PNP
metallico - ottica assiale - cavo 2 m		
S50-ML-2-B01-NN	952021820	NPN
S50-ML-2-B01-PP	952021400	PNP
metallico - ottica radiale - cavo 2 m		
S50-MH-2-B01-NN	952021950	NPN
S50-MH-2-B01-PP	952021940	PNP
plastico - ottica assiale - connettore M12		
S50-PL-5-B01-NN	952001840	NPN
S50-PL-5-B01-PP	952001370	PNP
plastic - ottica radiale - connettore M12		
S50-PH-5-B01-NN	952001970	NPN
S50-PH-5-B01-PP	952001960	PNP
metallico - ottica assiale - connettore M12		
S50-ML-5-B01-NN	952021850	NPN
S50-ML-5-B01-PP	952021440	PNP
metallico - ottica radiale - connettore M12		
S50-MH-5-B01-NN	952021970	NPN
S50-MH-5-B01-PP	952021960	PNP

Tutti i codici e le informazioni per l'ordine sono riassunte nelle ultime pagine di questo catalogo.

Per il corretto allineamento dell'asse ottico dell'emissione laser si raccomanda l'utilizzo della staffa di fissaggio MICRO-18 (cod. 95ACC1380).



*Solo modelli ottica assiale

DIAGRAMMI DI RILEVAZIONE

assiale su R2	16
assiale su R7	11
radiale su R2	9
radiale su R7	6

Distanza operativa

Per maggiori distanze operative è possibile utilizzare riflettori ad alto rendimento. Vedi **Riflettori** del **Catalogo Generale**.

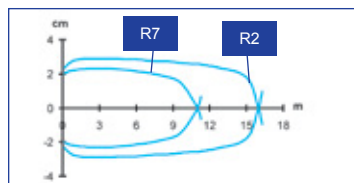

Area di rilevazione - assiale

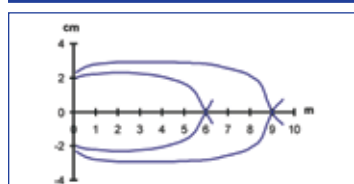

Area di rilevazione - radiale

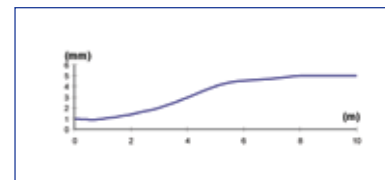

Risoluzione su riflettore R7 - assiale

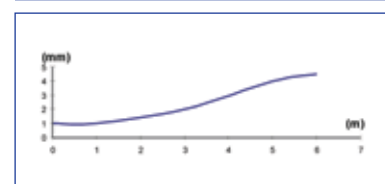

Risoluzione su riflettore R7 - radiale

T EMISSIONE ROSSA

L'elevata sensibilità e la ridotta isteresi di questo sensore a retroriflessione, utilizzabile con qualsiasi riflettore prismatico, permettono di rilevare la minima attenuazione dell'emissione luminosa ricevuta, causata dalla presenza di oggetti trasparenti, come ad esempio contenitori in vetro, in PET, oppure fogli in film plastico per il confezionamento. La presenza di filtri polarizzatori evita false commutazioni su superfici riflettenti.



OTTICA RADIALE

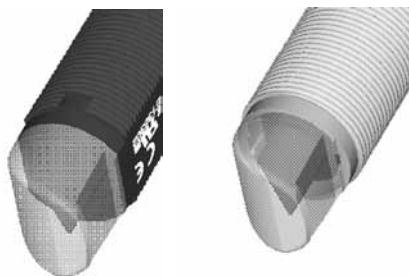

ACCESSORI

Per gli **accessori dedicati** vedi sezione **ACCESSORI** di questo catalogo.

Vedi inoltre **Connettori e Staffe di Fissaggio** del **Catalogo Generale**.

DIMENSIONI

CONTENITORE PLASTICO

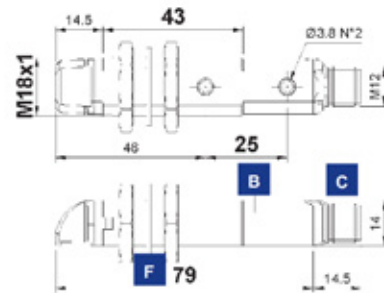
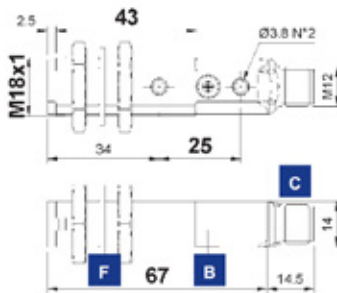

CONTENITORE METALLICO

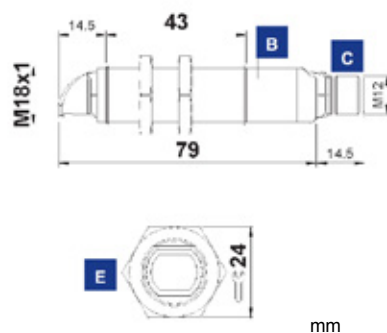
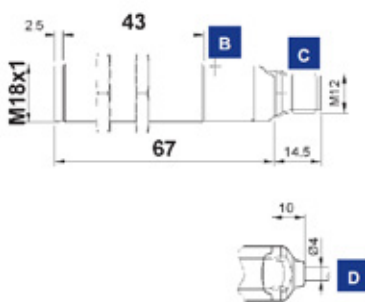

mm

INDICATORI E REGOLAZIONI

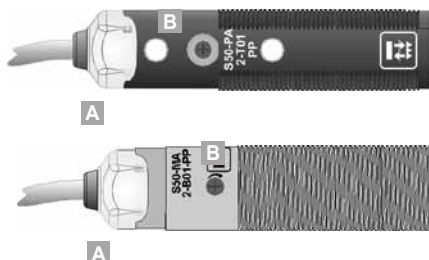

- A LED di stato dell'uscita
- B Trimmer di regolazione
- C Uscita a connettore M12
- D Uscita a cavo
- E Dadi di fissaggio
- F Rondella di raccordo

SCHEMA DI COLLEGAMENTO

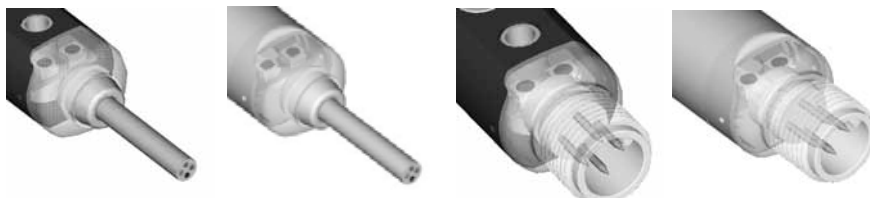

S50-XX-2

MARRONE	1	+	10 ... 30 Vcc
BIANCO	2		USCITA NC
NERO	4		USCITA NA
BLU	3	-	0 V

S50-XX-5

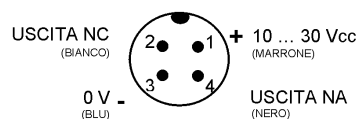

Varianti ed opzioni: vedi **INDICE ALFABETICO DEI MODELLI** di questo catalogo.

DATI TECNICI

NOTE TECNICHE

- ¹Valori limite
- ²Vita media 100.000 h con TA = +25 °C
- ³Trimmer monogiro 270°
- ⁴PVC, 4 x 0,14 mm2
- ⁵Compatibile con sistema di contattazione rapida
- ⁶A - protezione inversione polarità
B - protezione sovraccarico e corto circuito sulle uscite

		S50-PA-2-T01-NN	S50-PA-2-T01-PP	S50-PA-5-T01-NN	S50-PA-5-T01-PP	S50-PR-2-T01-NN	S50-PR-2-T01-PP	S50-PR-5-T01-NN	S50-PR-5-T01-PP	S50-MA-2-T01-NN	S50-MA-2-T01-PP	S50-MA-5-T01-NN	S50-MA-5-T01-PP	S50-MR-2-T01-NN	S50-MR-2-T01-PP	S50-MR-5-T01-NN	S50-MR-5-T01-PP
Distanza operativa:																	
ottica assiale	0,1 ... 1,7 m	•	•	•	•					•	•	•	•				
ottica radiale	0,1 ... 1,7 m					•	•	•	•					•	•	•	•
Tensi. di alimentazione:	10 ... 30 Vcc ¹	•	•	•	•	•	•	•	•	•	•	•	•	•	•	•	•
Tensione di ripple:	≤ 2 Vpp	•	•	•	•	•	•	•	•	•	•	•	•	•	•	•	•
Assorbimento:	≤ 35 mA	•	•	•	•	•	•	•	•	•	•	•	•	•	•	•	•
Emissione luminosa:	LED rosso 660 nm ²	•	•	•	•	•	•	•	•	•	•	•	•	•	•	•	•
Dimensione dello spot:																	
ottica assiale	ca. 45 mm a 1 m	•	•	•	•					•	•	•	•				
ottica radiale	ca. 60 mm a 1 m					•	•	•	•					•	•	•	•
Impostazione:	trimmer di sensibilità ³	•	•	•	•	•	•	•	•	•	•	•	•	•	•	•	•
Indicatori:	LED giallo USCITA	•	•	•	•	•	•	•	•	•	•	•	•	•	•	•	•
Tipo di uscita:	PNP, NA e NC		•		•			•			•		•			•	
	NPN, NA e NC	•		•				•		•		•		•		•	
Corrente di uscita:	≤100 mA	•	•	•	•	•	•	•	•	•	•	•	•	•	•	•	•
Tens. di saturazione:	≤ 2 V	•	•	•	•	•	•	•	•	•	•	•	•	•	•	•	•
Tempo di risposta:	0,5 ms	•	•	•	•	•	•	•	•	•	•	•	•	•	•	•	•
Freq. di commutazione:	1 kHz	•	•	•	•	•	•	•	•	•	•	•	•	•	•	•	•
Modo operativo:	buio su NA / luce su NC	•	•	•	•	•	•	•	•	•	•	•	•	•	•	•	•
Collegamento:	cavo 2 m Ø 4 mm ⁴	•	•			•				•				•			
	connettore M12 4-poli ⁵			•	•			•				•	•			•	•
Protezione elettrica:	classe 2	•	•	•	•	•	•	•	•	•	•	•	•	•	•	•	•
Protezione meccanica:	IP67	•	•	•	•	•	•	•	•	•	•	•	•	•	•	•	•
Disp. di protezione:	A, B ⁶	•	•	•	•	•	•	•	•	•	•	•	•	•	•	•	•
Materiale contenitore:	PBT	•	•	•	•	•	•	•	•	•	•	•	•	•	•	•	•
Materiale lenti:	ottone nichelato									•	•	•	•	•	•	•	•
	PMMA	•	•	•	•	•	•	•	•	•	•	•	•	•	•	•	•
Peso:	75 g max.	•	•			•	•										
	25 g max.			•	•			•	•								
	110 g max.									•	•			•	•		
	60 g max.											•	•			•	•
Temp. funzionamento:	-25 ... +55°C	•	•	•	•	•	•	•	•	•	•	•	•	•	•	•	•
Temp. immagaz.:	-25 ... +70°C	•	•	•	•	•	•	•	•	•	•	•	•	•	•	•	•
Normativa di rif.:	EN 60947-5-2	•	•	•	•	•	•	•	•	•	•	•	•	•	•	•	•

TABELLA DI SELEZIONE

plastico - ottica assiale - cavo 2 m		
S50-PA-2-T01-NN	952001690	NPN
S50-PA-2-T01-PP	952001260	PNP

metallico - ottica assiale - cavo 2 m		
S50-MA-2-T01-NN	952021570	NPN
S50-MA-2-T01-PP	952021090	PNP

plastico - ottica assiale - connettore M12		
S50-PA-5-T01-NN	952001580	NPN
S50-PA-5-T01-PP	952001270	PNP

metallico - ottica assiale - connettore M12		
S50-MA-5-T01-NN	952021730	NPN
S50-MA-5-T01-PP	952021290	PNP

plastico - ottica radiale - cavo 2 m		
S50-PR-2-T01-NN	952001830	NPN
S50-PR-2-T01-PP	952001280	PNP

metallico - ottica radiale - cavo 2 m		
S50-MR-2-T01-NN	952021650	NPN
S50-MR-2-T01-PP	952021190	PNP

plastico - ottica radiale - connettore M12		
S50-PR-5-T01-NN	952001770	NPN
S50-PR-5-T01-PP	952001290	PNP

metallico - ottica radiale - connettore M12		
S50-MR-5-T01-NN	952021810	NPN
S50-MR-5-T01-PP	952021390	PNP

Tutti i codici e le informazioni per l'ordine sono riassunte nelle ultime pagine di questo catalogo.



*Solo modelli ottica assiale

DIAGRAMMI DI RILEVAZIONE

assiale su R5	1,4	1,7
assiale su R2	1,3	
radiale su R5	1,4	1,7
radiale su R2	1,3	

- Distanza operativa raccomandata
- Distanza operativa massima

Per maggiori distanze operative è possibile utilizzare riflettori ad alto rendimento. Vedi **Riflettori** del **Catalogo Generale**.

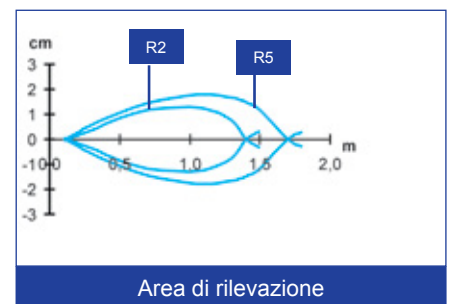
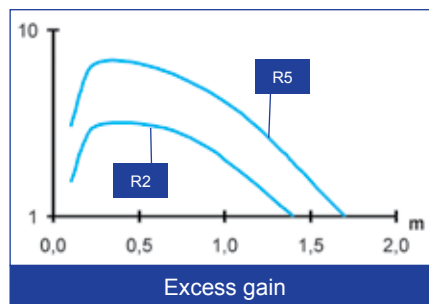

C EMISSIONE INFRAROSSA CORTA

Questa versione di sensore a tasteggio diffuso offre una soluzione affidabile, semplice ed economica per rilevare direttamente qualsiasi oggetto entro la distanza operativa preimpostata. Le dimensioni particolarmente compatte consentono l'installazione in spazi ridotti.



OTTICA RADIALE

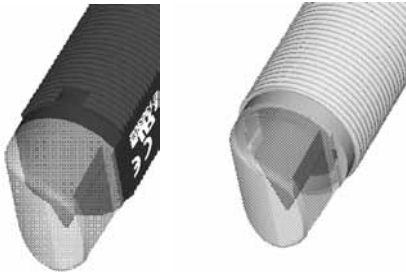

ACCESSORI

Per gli accessori dedicati vedi sezione **ACCESSORI** di questo catalogo.

Vedi inoltre **Connettori** e **Staffe di Fissaggio** del **Catalogo Generale**.

DIMENSIONI

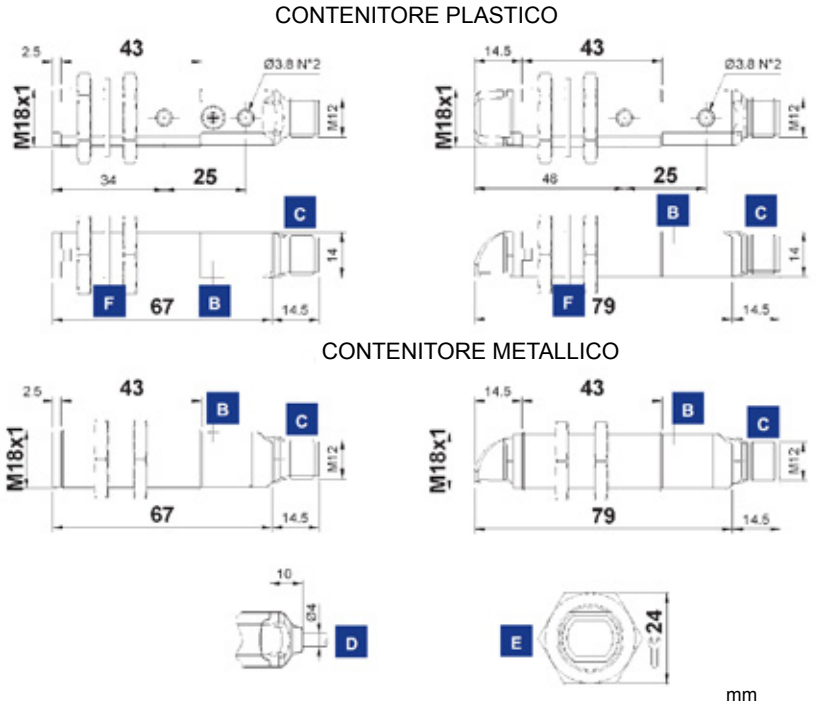

INDICATORI E REGOLAZIONI

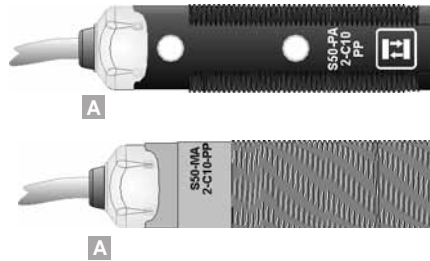

- A LED di stato dell'uscita
- C Uscita a connettore M12
- D Uscita a cavo
- E Dadi di fissaggio
- F Rondella di raccordo

SCHEMA DI COLLEGAMENTO

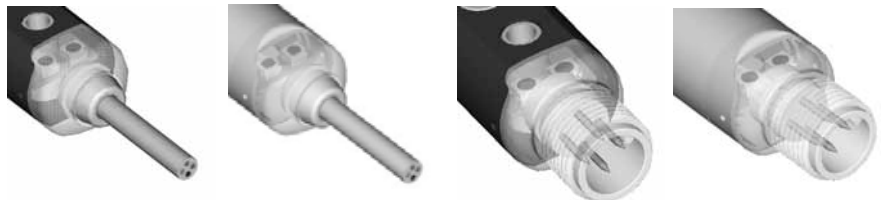

S50-XX-2

S50-XX-5

MARRONE	1	+	10 ... 30 Vcc
BIANCO	2		USCITA NC
NERO	4		USCITA NA
BLU	3	-	0 V

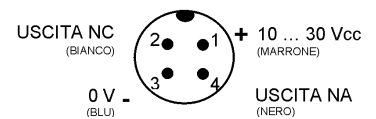

Varianti ed opzioni: vedi **INDICE ALFABETICO DEI MODELLI** di questo catalogo.

DATI TECNICI

NOTE TECNICHE

- ¹Valori limite
- ²Vita media 100.000 h con T_A = +25 °C
- ³PVC, 4 x 0.14 mm²
- ⁴Compatibile con sistema di contattazione rapida
- ⁵A - protezione inversione polarità
- B - protezione sovraccarico e corto circuito sulle uscite

		S50-PA-2-C10-NN	S50-PA-2-C10-PP	S50-PA-5-C10-NN	S50-PA-5-C10-PP	S50-PR-2-C10-NN	S50-PR-2-C10-PP	S50-PR-5-C10-NN	S50-PR-5-C10-PP	S50-MA-2-C10-NN	S50-MA-2-C10-PP	S50-MA-5-C10-NN	S50-MA-5-C10-PP	S50-MR-2-C10-NN	S50-MR-2-C10-PP	S50-MR-5-C10-NN	S50-MR-5-C10-PPx
Distanza operativa:																	
ottica assiale	0 ... 10 cm	•	•	•	•					•	•	•	•				
ottica radiale	0 ... 8 cm					•	•	•	•					•	•	•	•
Tens. alimentazione:	10 ... 30 Vcc ¹	•	•	•	•	•	•	•	•	•	•	•	•	•	•	•	•
Tensione di ripple:	≤ 2 Vpp	•	•	•	•	•	•	•	•	•	•	•	•	•	•	•	•
Assorbimento:	≤ 35 mA	•	•	•	•	•	•	•	•	•	•	•	•	•	•	•	•
Emissione luminosa:	LED infrarosso 880 nm ²	•	•	•	•	•	•	•	•	•	•	•	•	•	•	•	•
Dimensione dello spot:																	
ottica assiale	ca. 80 mm a 10 cm	•	•	•	•					•	•	•	•				
ottica radiale	ca. 55 mm a 10 cm					•	•	•	•					•	•	•	•
Indicatori:	LED giallo USCITA	•	•	•	•	•	•	•	•	•	•	•	•	•	•	•	•
Tipo di uscita:	PNP, NA e NC									•	•	•	•				
	NPN, NA e NC	•	•	•	•	•	•	•	•					•	•	•	•
Corrente di uscita:	≤ 100 mA	•	•	•	•	•	•	•	•	•	•	•	•	•	•	•	•
Tensione di saturazione:	≤ 2 V	•	•	•	•	•	•	•	•	•	•	•	•	•	•	•	•
Tempo di risposta:	0,5 ms	•	•	•	•	•	•	•	•	•	•	•	•	•	•	•	•
Freq. di commutazione:	1 kHz	•	•	•	•	•	•	•	•	•	•	•	•	•	•	•	•
Modo operativo:	luce su NA / buio su NC	•	•	•	•	•	•	•	•	•	•	•	•	•	•	•	•
Collegamento:	cavo 2 m Ø 4 mm ³	•	•			•	•			•	•			•	•		
	connettore M12 4-poli ⁴			•	•			•	•			•	•			•	•
Protezione elettrica:	classe 2	•	•	•	•	•	•	•	•	•	•	•	•	•	•	•	•
Protezione meccanica:	IP67	•	•	•	•	•	•	•	•	•	•	•	•	•	•	•	•
Dispositivi di protezione:	A, B ⁵	•	•	•	•	•	•	•	•	•	•	•	•	•	•	•	•
Materiale contenitore:	PBT	•	•	•	•	•	•	•	•	•	•	•	•	•	•	•	•
	ottone nichelato									•	•	•	•	•	•	•	•
Materiale lenti:	PMMA	•	•	•	•	•	•	•	•	•	•	•	•	•	•	•	•
Peso:	75 g max.	•	•			•	•			•	•	•	•	•	•	•	•
	25 g max.			•	•			•	•					•	•		
	110 g max.									•	•			•	•		
	60 g max.											•	•			•	•
Temp. funzionamento:	-25 ... +55°C	•	•	•	•	•	•	•	•	•	•	•	•	•	•	•	•
Temp. immagaz.:	-25 ... +70°C	•	•	•	•	•	•	•	•	•	•	•	•	•	•	•	•
Normativa di riferimento:	EN 60947-5-2	•	•	•	•	•	•	•	•	•	•	•	•	•	•	•	•

TABELLA DI SELEZIONE

plastico - ottica assiale - cavo 2 m		
S50-PA-2-C10-NN	952001630	NPN
S50-PA-2-C10-PP	952001240	PNP

metallico - ottica assiale - cavo 2 m		
S50-MA-2-C10-NN	952021520	NPN
S50-MA-2-C10-PP	952021020	PNP

plastico - ottica assiale - connettore M12		
S50-PA-5-C10-NN	952001520	NPN
S50-PA-5-C10-PP	952001250	PNP

metallico - ottica assiale - connettore M12		
S50-MA-5-C10-NN	952021680	NPN
S50-MA-5-C10-PP	952021220	PNP

plastico - ottica radiale - cavo 2 m		
S50-PR-2-C10-NN	952001800	NPN
S50-PR-2-C10-PP	952001490	PNP

metallico - ottica radiale - cavo 2 m		
S50-MR-2-C10-NN	952021620	NPN
S50-MR-2-C10-PP	952021490	PNP

plastico - ottica radiale - connettore M12		
S50-PR-5-C10-NN	952001740	NPN
S50-PR-5-C10-PP	952001480	PNP

metallico - ottica radiale - connettore M12		
S50-MR-5-C10-NN	952021780	NPN
S50-MR-5-C10-PP	952021480	PNP

Tutti i codici e le informazioni per l'ordine sono riassunte nelle ultime pagine di questo catalogo.



*Solo modelli ottica assiale

DIAGRAMMI DI RILEVAZIONE

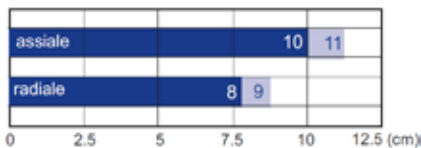

- Distanza operativa raccomandata
- Distanza operativa massima

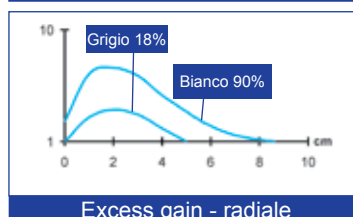
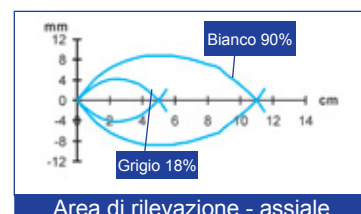
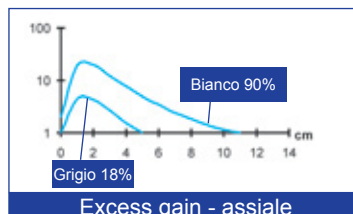

EMISSIONE INFRAROSSA MEDIA

Questo sensore a tasteggio diffuso ha una distanza di rilevazione impostabile tramite il trimmer di regolazione della sensibilità. Il LED verde di indicazione della stabilità evidenzia se il segnale ricevuto è superiore al minimo necessario per la commutazione dell'uscita.



DIMENSIONI

CONTENITORE PLASTICO

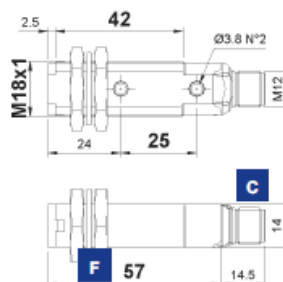

CONTENITORE METALLICO

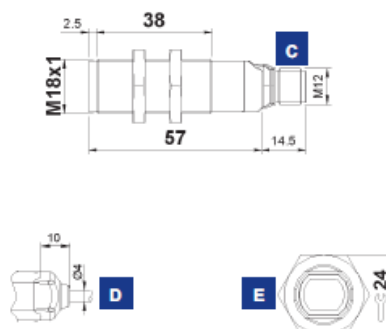

INDICATORI E REGOLAZIONI

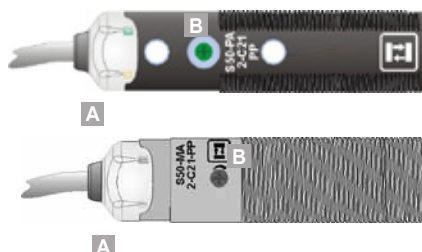

- A** LED di stato dell'uscita e LED di stability
- B** Trimmer di regolazione
- C** Uscita a connettore M12
- D** Uscita a cavo
- E** Dadi di fissaggio
- F** Rondella di raccordo

Trimmer monogiro per la regolazione della sensibilità.
Ruotare in senso orario per aumentare la distanza operativa.

ACCESSORI

Per gli accessori dedicati vedi sezione **ACCESSORI** di questo catalogo.

Vedi inoltre **Connettori e Staffe di Fissaggio** del **Catalogo Generale**.

SCHEMA DI COLLEGAMENTO

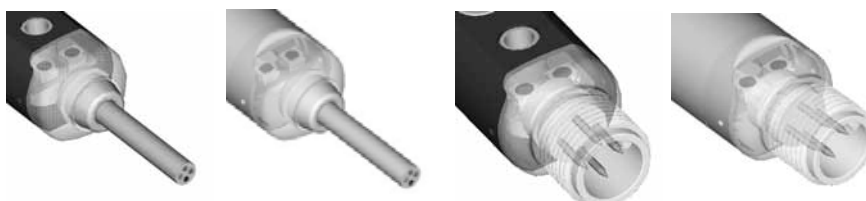

S50-XX-2

S50-XX-5

MARRONE 1 + 10 ... 30 Vcc
 BIANCO 2 USCITA NC
 NERO 4 USCITA NA
 BLU 3 0 V

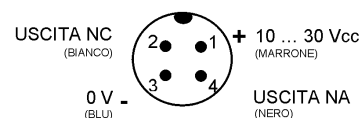

Varianti ed opzioni: vedi **INDICE ALFABETICO DEI MODELLI** di questo catalogo.

DATI TECNICI

NOTE TECNICHE

¹Valori limite

²Vita media 100.000 h con TA = +25 °C

³ Trimmer monogiro 270°

⁴PVC, 4 x 0,14 mm²

⁵ Compatibile con sistema di contattazione rapida

⁶ A - protezione inversione polarità

B - protezione sovraccarico e corto circuito sulle uscite

		S50-PA-2-C21-NN	S50-PA-2-C21-PP	S50-PA-5-C21-NN	S50-PA-5-C21-PP	S50-MA-2-C21-NN	S50-MA-2-C21-PP	S50-MA-5-C21-NN	S50-MA-5-C21-PP
Distanza operativa:	0 ... 40 cm	•	•	•	•	•	•	•	•
Tensione di alimentazione:	10 ... 30 Vcc ¹	•	•	•	•	•	•	•	•
Tensione di ripple:	≤ 2 Vpp	•	•	•	•	•	•	•	•
Assorbimento:	≤ 35 mA	•	•	•	•	•	•	•	•
Emissione luminosa:	LED infrarosso 880 nm ²	•	•	•	•	•	•	•	•
Dimensione dello spot:	ca. 100 mm a 300 cm	•	•	•	•	•	•	•	•
Impostazione:	trimmer di sensibilità ³	•	•	•	•	•	•	•	•
Indicatori:	LED giallo USCITA	•	•	•	•	•	•	•	•
	LED verde STABILITY	•	•	•	•	•	•	•	•
Tipo di uscita:	PNP, NA e NC		•		•		•		•
	NPN, NA e NC	•		•		•		•	
Corrente di uscita:	≤ 100 mA	•	•	•	•	•	•	•	•
Tensione di saturazione:	≤ 2 V	•	•	•	•	•	•	•	•
Tempo di risposta:	0,5 ms	•	•	•	•	•	•	•	•
Frequenza di commutazione:	1 kHz	•	•	•	•	•	•	•	•
Modo operativo:	luce su NA / buio su NC	•	•	•	•	•	•	•	•
Collegamento:	cavo 2 m Ø 4 mm ⁴	•	•			•	•		
	connettore M12 4-poli ⁵			•	•			•	•
Protezione elettrica:	classe 2	•	•	•	•	•	•	•	•
Protezione meccanica:	IP67	•	•	•	•	•	•	•	•
Dispositivi di protezione:	A, B ⁶	•	•	•	•	•	•	•	•
Materiale contenitore:	PBT	•	•	•	•				
	ottone nichelato					•	•	•	•
Materiale lenti:	PMMA	•	•	•	•	•	•	•	•
Peso:	75 g max.	•	•						
	25 g max.			•	•				
	110 g max.					•	•		
	60 g max.							•	•
Temp. funzionamento:	-25 ... +55°C	•	•	•	•	•	•	•	•
Temp. immagazzinamento:	-25 ... +70°C	•	•	•	•	•	•	•	•
Normativa di riferimento:	EN 60947-5-2	•	•	•	•	•	•	•	•

TABELLA DI SELEZIONE

plastico - ottica assiale - cavo 2 m

S50-PA-2-C21-NN	952002170	NPN
S50-PA-2-C21-PP	952002160	PNP

metallico - ottica assiale - cavo 2 m

S50-MA-2-C21-NN	952022130	NPN
S50-MA-2-C21-PP	952022120	PNP

plastico - ottica assiale - connettore M12

S50-PA-5-C21-NN	952002190	NPN
S50-PA-5-C21-PP	952002180	PNP

metallico - ottica assiale - connettore M12

S50-MA-5-C21-NN	952022150	NPN
S50-MA-5-C21-PP	952022140	PNP

Tutti i codici e le informazioni per l'ordine sono riassunte nelle ultime pagine di questo catalogo.



DIAGRAMMI DI RILEVAZIONE

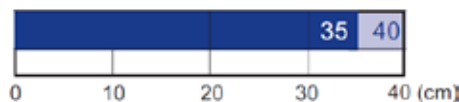

- Distanza operativa raccomandata
- Distanza operativa massima

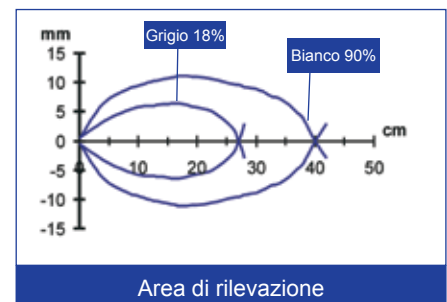
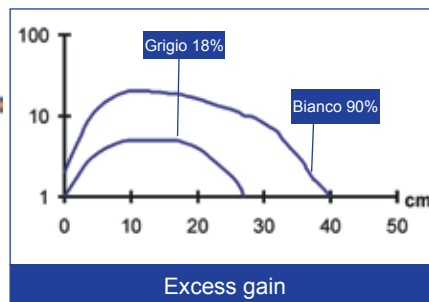

C EMISSIONE INFRAROSSA LUNGA

Questo sensore a tasteggio diffuso offre la massima distanza operativa per la rilevazione diretta di oggetti. La distanza di rilevazione è impostabile tramite il trimmer di regolazione della sensibilità. Il LED verde di indicazione della stabilità evidenzia se il segnale ricevuto è superiore al minimo necessario per la commutazione dell'uscita.



OTTICA RADIALE

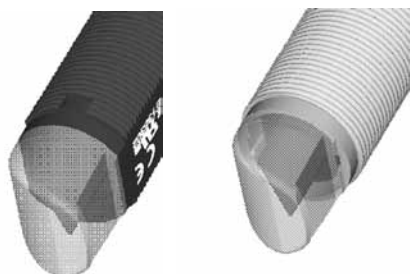

ACCESSORI

Per gli accessori dedicati vedi sezione **ACCESSORI** di questo catalogo.

Vedi inoltre **Connettori e Staffe di Fissaggio** del **Catalogo Generale**.

DIMENSIONI

CONTENITORE PLASTICO

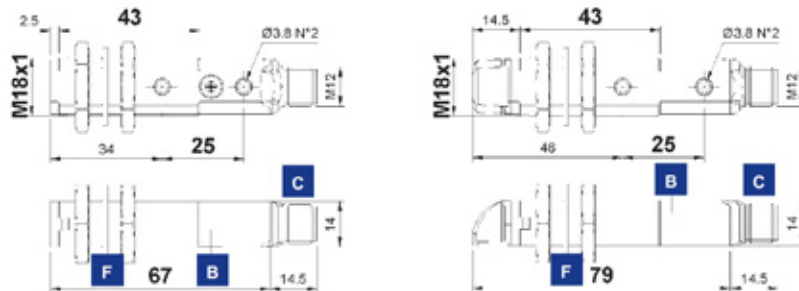

CONTENITORE METALLICO

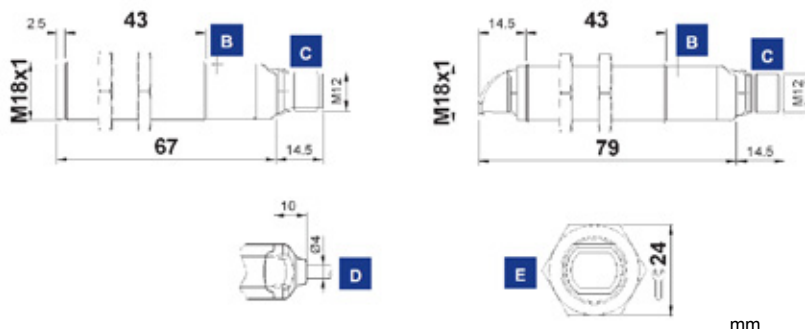

mm

INDICATORI E REGOLAZIONI

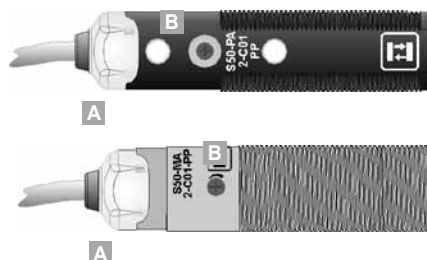

- A** OUTPUT status LEDs
- B** Adjustment trimmer
- C** M12 connector output
- D** Cable output
- E** Fixing nuts
- F** Fixing gasket

SCHEMA DI COLLEGAMENTO

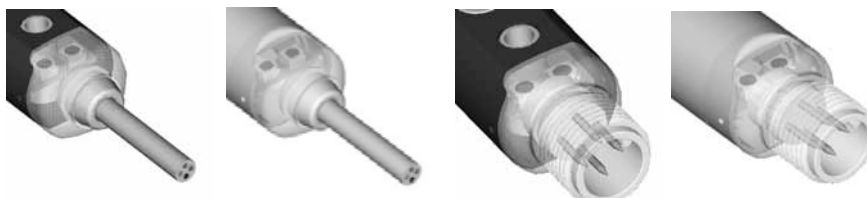

S50-XX-2

S50-XX-5

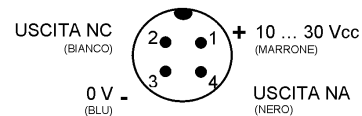
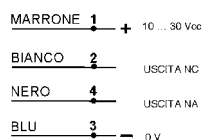

Varianti ed opzioni: vedi **INDICE ALFABETICO DEI MODELLI** di questo catalogo.

DATI TECNICI

NOTE TECNICHE

- ¹Valori limite
- ²Vita media 100.000 h con TA = +25 °C
- ³ Trimmer monogiro 270°
- ⁴PVC, 4 x 0,14 mm2
- ⁵ Compatibile con sistema di contattazione rapida
- ⁶ A - protezione inversione polarità
B - protezione sovraccarico e corto circuito sulle uscite

		S50-PA-2-C01-NN	S50-PA-2-C01-PP	S50-PA-5-C01-NN	S50-PA-5-C01-PP	S50-PR-2-C01-NN	S50-PR-2-C01-PP	S50-PR-5-C01-NN	S50-PR-5-C01-PP	S50-MA-2-C01-NN	S50-MA-2-C01-PP	S50-MA-5-C01-NN	S50-MA-5-C01-PP	S50-MR-2-C01-NN	S50-MR-2-C01-PP	S50-MR-5-C01-NN	S50-MR-5-C01-PP
Distanza operativa:																	
ottica assiale	0 ... 70 cm	•	•	•	•					•	•	•	•				
ottica radiale	0 ... 40 cm					•	•	•	•					•	•	•	•
Tens. di alimentazione:	10 ... 30 Vcc	•	•	•	•	•	•	•	•	•	•	•	•	•	•	•	•
Tensione di ripple:	≤ 2 Vpp	•	•	•	•	•	•	•	•	•	•	•	•	•	•	•	•
Assorbimento:	≤ 35 mA	•	•	•	•	•	•	•	•	•	•	•	•	•	•	•	•
Emissione luminosa:	LED infrarosso 880 nm	•	•	•	•	•	•	•	•	•	•	•	•	•	•	•	•
Dimensione dello spot:																	
ottica assiale	ca. 200 mm a 60 cm	•	•	•	•					•	•	•	•				
ottica radiale	ca. 35 mm a 40 cm					•	•	•	•					•	•	•	•
Impostazione:	trimmer di sensibilità	•	•	•	•	•	•	•	•	•	•	•	•	•	•	•	•
Indicatori:	LED giallo USCITA	•	•	•	•	•	•	•	•	•	•	•	•	•	•	•	•
	LED verde STABILITY	•	•	•	•	•	•	•	•	•	•	•	•	•	•	•	•
Tipo di uscita:	PNP, NA e NC		•		•		•		•		•		•		•		•
	NPN, NA e NC	•		•		•		•		•		•		•		•	
Corrente di uscita:	≤100 mA	•	•	•	•	•	•	•	•	•	•	•	•	•	•	•	•
Tensione di saturazione:	≤ 2 V	•	•	•	•	•	•	•	•	•	•	•	•	•	•	•	•
Tempo di risposta:	0,5 ms	•	•	•	•	•	•	•	•	•	•	•	•	•	•	•	•
Freq. di commutazione:	1 kHz	•	•	•	•	•	•	•	•	•	•	•	•	•	•	•	•
Modo operativo:	luce su NA / buio su NC	•	•	•	•	•	•	•	•	•	•	•	•	•	•	•	•
Collegamento:	cavo 2 m Ø 4 mm	•				•				•				•			
	connettore M12 4-poli				•							•					
Protezione elettrica:	classe 2	•	•	•	•	•	•	•	•	•	•	•	•	•	•	•	•
Protezione meccanica:	IP67	•	•	•	•	•	•	•	•	•	•	•	•	•	•	•	•
Dispositivi di protezione:	A, B	•	•	•	•	•	•	•	•	•	•	•	•	•	•	•	•
Materiale contenitore:	PBT	•	•	•	•	•	•	•	•	•	•	•	•	•	•	•	•
	ottone nichelato									•	•	•	•				
Materiale lenti:	PMMA	•	•	•	•	•	•	•	•	•	•	•	•	•	•	•	•
Peso:	75 g max.	•	•			•	•										
	25 g max.			•	•			•	•								
	110 g max.									•	•			•	•		
	60 g max.											•	•				
Temp. funzionamento:	-25 ... +55°C	•	•	•	•	•	•	•	•	•	•	•	•	•	•	•	•
Temp. immagaz.:	-25 ... +70°C	•	•	•	•	•	•	•	•	•	•	•	•	•	•	•	•
Normativa di riferimento:	EN 60947-5-2	•	•	•	•	•	•	•	•	•	•	•	•	•	•	•	•

TABELLA DI SELEZIONE

plastico - ottica assiale - cavo 2 m		
S50-PA-2-C01-NN	952001620	NPN
S50-PA-2-C01-PP	952001050	PNP
metallico - ottica assiale - cavo 2 m		
S50-MA-2-C01-NN	952021510	NPN
S50-MA-2-C01-PP	952021010	PNP
plastico - ottica assiale - connettore M12		
S50-PA-5-C01-NN	952001510	NPN
S50-PA-5-C01-PP	952001060	PNP
metallico - ottica assiale - connettore M12		
S50-MA-5-C01-NN	952021670	NPN
S50-MA-5-C01-PP	952021210	PNP
plastico - ottica radiale - cavo 2 m		
S50-PR-2-C01-NN	952001790	NPN
S50-PR-2-C01-PP	952001070	PNP
metallico - ottica radiale - cavo 2 m		
S50-MR-2-C01-NN	952021610	NPN
S50-MR-2-C01-PP	952021150	PNP
plastico - ottica radiale - connettore M12		
S50-PR-5-C01-NN	952001730	NPN
S50-PR-5-C01-PP	952001080	PNP
metallico - ottica radiale - connettore M12		
S50-MR-5-C01-NN	952021770	NPN
S50-MR-5-C01-PP	952021350	PNP

Tutti i codici e le informazioni per l'ordine sono riassunte nelle ultime pagine di questo catalogo.



*Solo modelli ottica assiale

DIAGRAMMI DI RILEVAZIONE

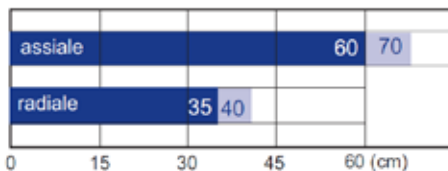

- Distanza operativa raccomandata
- Distanza operativa massima

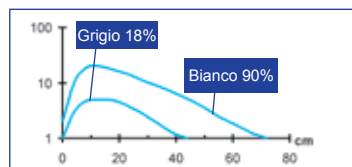

Excess gain - assiale

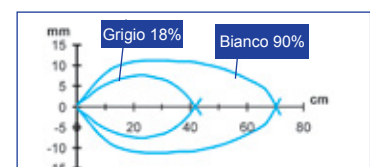

Area di rilevazione - assiale

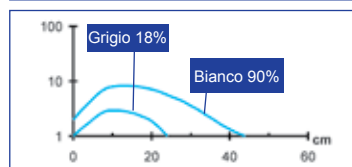

Excess gain - radiale

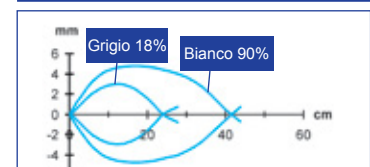

Area di rilevazione - radiale

D EMISSIONE ROSSA

Il sensore a tasteggio focalizzato è regolato ad una distanza di soppressione di sfondo fissa oltre alla quale non viene rilevato alcun oggetto. La triangolazione fissa dell'ottica e la focalizzazione del raggio riducono inoltre la differenza della distanza di rilevazione tra oggetti di diverso colore. L'emissione visibile rossa semplifica il posizionamento del sensore.



OTTICA RADIALE

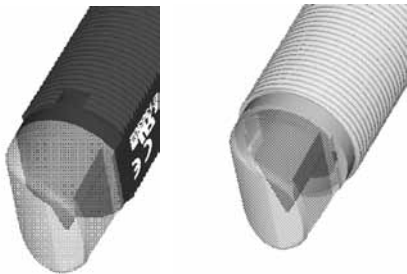

ACCESSORI

Per gli accessori dedicati vedi sezione **ACCESSORI** di questo catalogo.

Vedi inoltre **Connettori e Staffe di Fissaggio** del **Catalogo Generale**.

DIMENSIONI

CONTENITORE PLASTICO

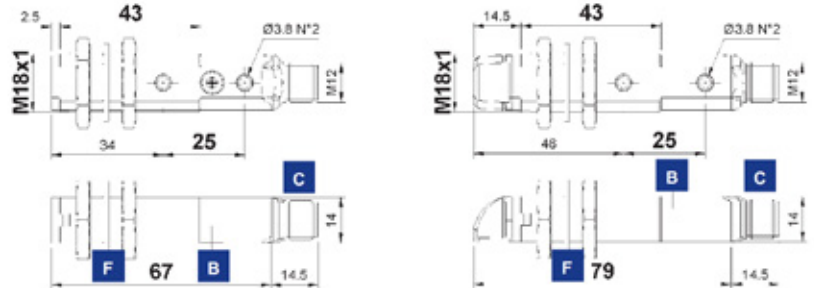

CONTENITORE METALLICO

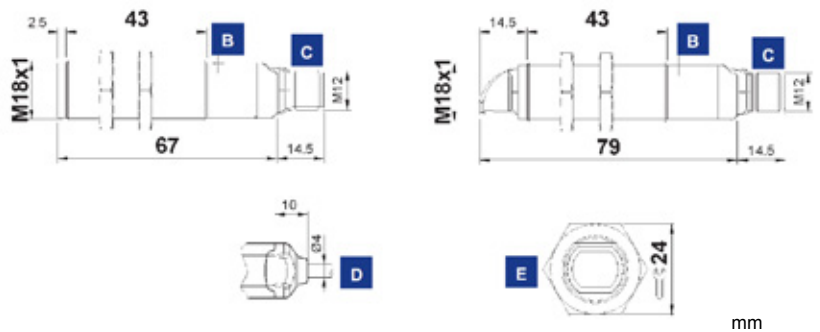

mm

INDICATORI E REGOLAZIONI

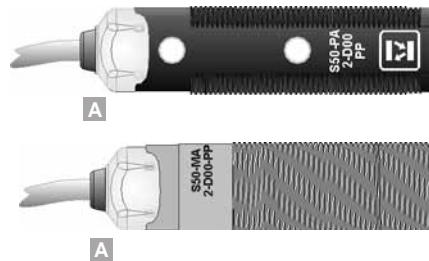

- A** LED di stato dell'uscita
- C** Uscita a connettore M12
- D** Uscita a cavo
- E** Dadi di fissaggio
- F** Rondella di raccordo

SCHEMA DI COLLEGAMENTO

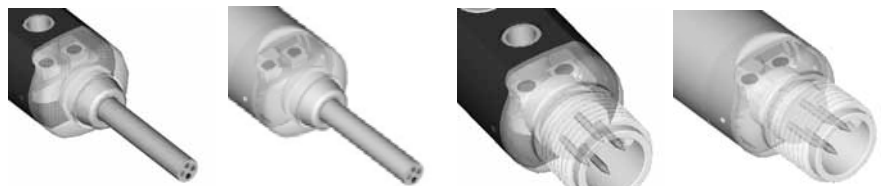

S50-XX-2

S50-XX-5

MARRONE	1	+	10 ... 30 Vcc
BIANCO	2		USCITA NC
NERO	4		USCITA NA
BLU	3	-	0 V

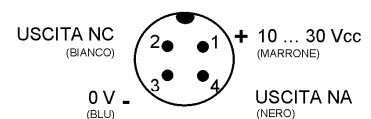

Varianti ed opzioni: vedi **INDICE ALFABETICO DEI MODELLI** di questo catalogo.

DATI TECNICI

NOTE TECNICHE

- ¹Valori limite
- ²Vita media 100.000 h con TA = +25 °C
- ³PVC, 4 x 0.14 mm²
- ⁴Compatibile con sistema di contattazione rapida
- ⁵ A - protezione inversione polarità
B - protezione sovraccarico e corto circuito sulle uscite

		S50-PA-2-D00-NN	S50-PA-2-D00-PP	S50-PA-5-D00-NN	S50-PA-5-D00-PP	S50-PR-2-D00-NN	S50-PR-2-D00-PP	S50-PR-5-D00-NN	S50-PR-5-D00-PP	S50-MA-2-D00-NN	S50-MA-2-D00-PP	S50-MA-5-D00-NN	S50-MA-5-D00-PP	S50-MR-2-D00-NN	S50-MR-2-D00-PP	S50-MR-5-D00-NN	S50-MR-5-D00-PP
Distanza operativa:																	
ottica assiale	0,5 ... 10 cm	•	•	•	•					•	•	•	•				
ottica radiale	0 ... 8 cm					•	•	•	•					•	•	•	•
Tens. di alimentazione:	10 ... 30 Vcc ¹	•	•	•	•	•	•	•	•	•	•	•	•	•	•	•	•
Tensione di ripple:	≤ 2 Vpp	•	•	•	•	•	•	•	•	•	•	•	•	•	•	•	•
Assorbimento:	≤ 35 mA	•	•	•	•	•	•	•	•	•	•	•	•	•	•	•	•
Emissione luminosa:	LED rosso 630 nm ²	•	•	•	•	•	•	•	•	•	•	•	•	•	•	•	•
Dimensione dello spot:																	
ottica assiale	ca. 20 mm a 10 cm	•	•	•	•					•	•	•	•				
ottica radiale	ca. 25 mm a 8 cm					•	•	•	•					•	•	•	•
Indicatori:	LED giallo USCITA	•	•	•	•	•	•	•	•	•	•	•	•	•	•	•	•
Tipo di uscita:	PNP, NA e NC		•		•		•		•		•		•		•		•
	NPN, NA e NC	•	•	•	•	•	•	•	•	•	•	•	•	•	•	•	•
Corrente di uscita:	≤ 100 mA	•	•	•	•	•	•	•	•	•	•	•	•	•	•	•	•
Tensione di saturazione:	≤ 2 V	•	•	•	•	•	•	•	•	•	•	•	•	•	•	•	•
Tempo di risposta:	0,5 ms	•	•	•	•	•	•	•	•	•	•	•	•	•	•	•	•
Freq. di commutazione:	1 kHz	•	•	•	•	•	•	•	•	•	•	•	•	•	•	•	•
Modo operativo:	luce su NA / buio su NC	•	•	•	•	•	•	•	•	•	•	•	•	•	•	•	•
Collegamento:	cavo 2 m Ø 4 mm ³	•	•		•					•	•			•	•		
	connettore M12 4-poli ⁴			•	•			•	•			•	•			•	•
Protezione elettrica:	classe 2	•	•	•	•	•	•	•	•	•	•	•	•	•	•	•	•
Protezione meccanica:	IP67	•	•	•	•	•	•	•	•	•	•	•	•	•	•	•	•
Dispositivi di protezione:	A, B ⁵	•	•	•	•	•	•	•	•	•	•	•	•	•	•	•	•
Materiale contenitore:	PBT	•	•	•	•	•	•	•	•	•	•	•	•	•	•	•	•
	ottone nichelato									•	•	•	•	•	•	•	•
Materiale lenti:	PMMA	•	•	•	•	•	•	•	•	•	•	•	•	•	•	•	•
Peso:	75 g max.	•	•		•												
	25 g max.			•	•			•	•								
	110 g max.									•	•			•	•		
	60 g max.											•	•			•	•
Temp. funzionamento:	-25 ... +55°C	•	•	•	•	•	•	•	•	•	•	•	•	•	•	•	•
Temp. immagaz.:	-25 ... +70°C	•	•	•	•	•	•	•	•	•	•	•	•	•	•	•	•
Normativa di riferimento:	EN 60947-5-2	•	•	•	•	•	•	•	•	•	•	•	•	•	•	•	•

TABELLA DI SELEZIONE

plastico - ottica assiale - cavo 2 m

S50-PA-2-D00-NN	952001640	NPN
S50-PA-2-D00-PP	952001090	PNP

metallico - ottica assiale - cavo 2 m

S50-MA-2-D00-NN	952021530	NPN
S50-MA-2-D00-PP	952021030	PNP

plastico - ottica assiale - connettore M12

S50-PA-5-D00-NN	952001530	NPN
S50-PA-5-D00-PP	952001100	PNP

metallico - ottica assiale - connettore M12

S50-MA-5-D00-NN	952021690	NPN
S50-MA-5-D00-PP	952021230	PNP

plastico - ottica radiale - cavo 2 m

S50-PR-2-D00-NN	952001810	NPN
S50-PR-2-D00-PP	952001110	PNP

metallico - ottica radiale - cavo 2 m

S50-MR-2-D00-NN	952021630	NPN
S50-MR-2-D00-PP	952021160	PNP

plastico - ottica radiale - connettore M12

S50-PR-5-D00-NN	952001750	NPN
S50-PR-5-D00-PP	952001120	PNP

metallico - ottica radiale - connettore M12

S50-MR-5-D00-NN	952021790	NPN
S50-MR-5-D00-PP	952021360	PNP

Tutti i codici e le informazioni per l'ordine sono riassunte nelle ultime pagine di questo catalogo.



*Solo modelli ottica assiale

DIAGRAMMI DI RILEVAZIONE

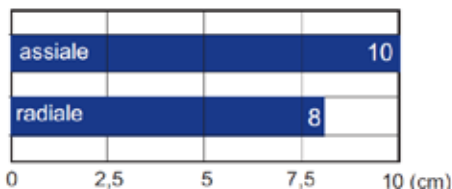

Distanza operativa

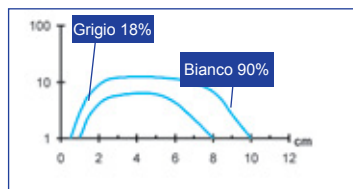

Excess gain - assiale

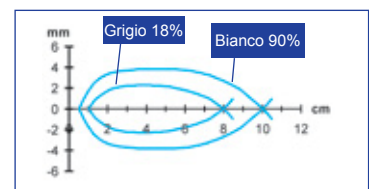

Area di rilevazione - assiale

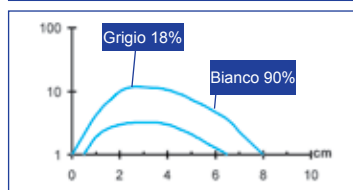

Excess gain - radiale

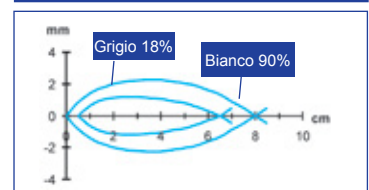

Area di rilevazione - radiale

C EMISSIONE LASER ROSSA

L'emissione visibile a laser rosso permette di rilevare oggetti con dimensioni estremamente ridotte, dell'ordine del decimo di millimetro. Il sensore funziona come tasteggio fino ad oltre 35 cm e può essere utilizzato anche come semplice sensore di contrasto per la rilevazione di tacche. L'emissione laser in classe 1 garantisce la massima sicurezza per l'operatore in qualsiasi applicazione.



OTTICA RADIALE

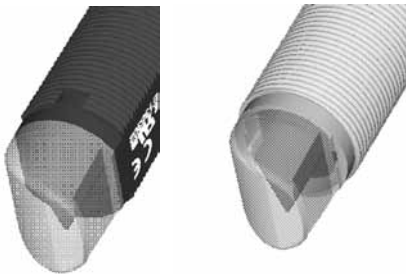

ACCESSORI

Per gli accessori dedicati vedi sezione **ACCESSORI** di questo catalogo.

Vedi inoltre **Connettori e Staffe di Fissaggio** del **Catalogo Generale**.

DIMENSIONI

CONTENITORE PLASTICO

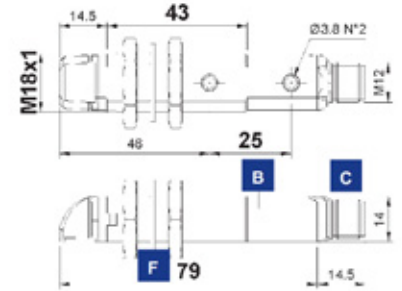
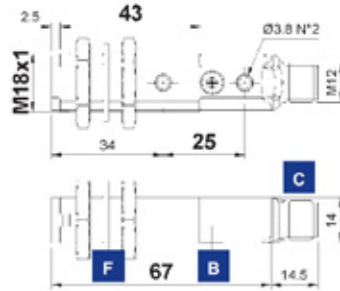

CONTENITORE METALLICO

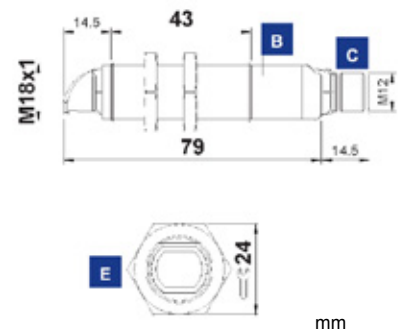
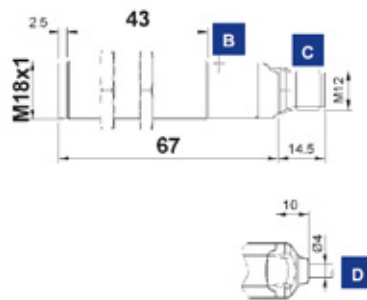

INDICATORI E REGOLAZIONI

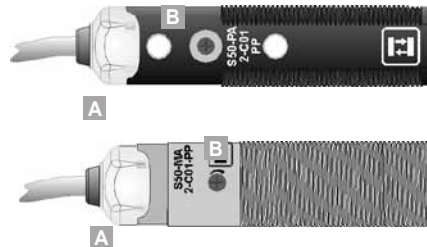

- A** LED di stato dell'uscita e LED di stability
- B** Trimmer di regolazione
- C** Uscita a connettore M12
- D** Uscita a cavo
- E** Dadi di fissaggio
- F** Rondella di raccordo

Trimmer monogiro per la regolazione della sensibilità.
Ruotare in senso orario per aumentare la distanza operativa.

SCHEMA DI COLLEGAMENTO

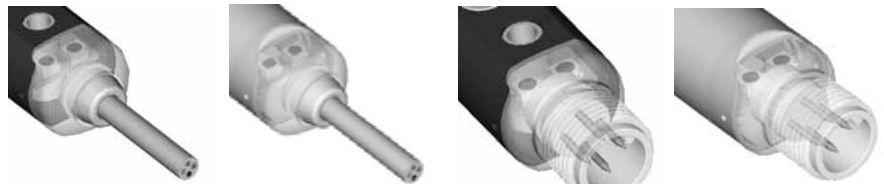

S50-XX-2

S50-XX-5

MARRONE	1	+	10 ... 30 Vcc
BIANCO	2		USCITA NC
NERO	4		USCITA NA
BLU	3	-	0 V

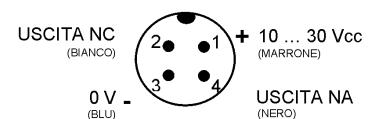

Varianti ed opzioni: vedi **INDICE ALFABETICO DEI MODELLI** di questo catalogo.

DATI TECNICI

NOTE TECNICHE

- ¹Valori limite
- ²Vita media 100.000 h con TA = +25 °C
- ³ Trimmer monogiro 270°
- ⁴PVC, 4 x 0,14 mm2
- ⁵ Compatibile con sistema di contattazione rapida
- ⁶ A - protezione inversione polarità
B - protezione sovraccarico e corto circuito sulle uscite

		S50-PL-2-C01-NN	S50-PL-2-C01-PP	S50-PH-2-C01-NN	S50-PH-2-C01-PP	S50-PL-5-C01-NN	S50-PL-5-C01-PP	S50-PH-5-C01-NN	S50-PH-5-C01-PP	S50-ML-2-C01-NN	S50-ML-2-C01-PP	S50-MH-2-C01-NN	S50-MH-2-C01-PP	S50-ML-5-C01-NN	S50-ML-5-C01-PP	S50-MH-5-C01-NN	S50-MH-5-C01-PP
Distanza operativa:																	
ottica assiale	0 ... 35 cm	•	•			•	•			•	•			•	•		
ottica radiale	0 ... 25 cm			•	•			•	•			•	•			•	•
Tens. di alimentazione:	10 ... 30 Vcc ¹	•	•	•	•	•	•	•	•	•	•	•	•	•	•	•	•
Tensione di ripple:	≤ 2 Vpp	•	•	•	•	•	•	•	•	•	•	•	•	•	•	•	•
Assorbimento:	≤ 35 mA	•	•	•	•	•	•	•	•	•	•	•	•	•	•	•	•
Emissione luminosa:	Laser rosso 650 nm ² classe 1 EN 60825-1, classe II CDRH21 CFR 1040.10	•	•	•	•	•	•	•	•	•	•	•	•	•	•	•	•
Risoluzione:	ca. 0,3 mm a 5 cm	•	•	•	•	•	•	•	•	•	•	•	•	•	•	•	•
	ca. 0,3 mm a 10 cm	•	•	•	•	•	•	•	•	•	•	•	•	•	•	•	•
	ca. 0,5 mm a 20 cm	•	•	•	•	•	•	•	•	•	•	•	•	•	•	•	•
	ca. 2 mm a 30 cm	•	•	•	•	•	•	•	•	•	•	•	•	•	•	•	•
Impostazione:	trimmer di sensibilità ³	•	•	•	•	•	•	•	•	•	•	•	•	•	•	•	•
Indicators:	LED giallo USCITA	•	•	•	•	•	•	•	•	•	•	•	•	•	•	•	•
	LED verde STABILITY	•	•	•	•	•	•	•	•	•	•	•	•	•	•	•	•
Tipo di uscita:	PNP, NA e NC	•	•	•	•	•	•	•	•	•	•	•	•	•	•	•	•
	NPN, NA e NC	•	•	•	•	•	•	•	•	•	•	•	•	•	•	•	•
Corrente di uscita:	≤ 100 mA	•	•	•	•	•	•	•	•	•	•	•	•	•	•	•	•
Tens. di saturazione:	≤ 2 V	•	•	•	•	•	•	•	•	•	•	•	•	•	•	•	•
Tempo di risposta:	333 ms	•	•	•	•	•	•	•	•	•	•	•	•	•	•	•	•
Freq. di commutazione:	1,5 kHz	•	•	•	•	•	•	•	•	•	•	•	•	•	•	•	•
Modo operativo:	luce su NA / buio su NC	•	•	•	•	•	•	•	•	•	•	•	•	•	•	•	•
Collegamento:	cavo 2 m Ø 4 mm ⁴	•	•			•	•			•	•			•	•		
	connettore M12 4-poli ⁵			•	•			•	•			•	•			•	•
Protezione elettrica:	classe 2	•	•	•	•	•	•	•	•	•	•	•	•	•	•	•	•
Protezione meccanica:	IP67	•	•	•	•	•	•	•	•	•	•	•	•	•	•	•	•
Disp. di protezione:	A, B ⁶	•	•	•	•	•	•	•	•	•	•	•	•	•	•	•	•
Materiale contenitore:	PBT	•	•	•	•	•	•	•	•	•	•	•	•	•	•	•	•
	ottone nichelato									•	•	•	•	•	•	•	•
Materiale lenti:	PMMA / vetro	•	•	•	•	•	•	•	•	•	•	•	•	•	•	•	•
Peso:	75 g max.	•	•	•	•												
	25 g max.					•	•	•	•								
	110 g max.									•	•	•	•				
	60 g max.													•	•	•	•
Temp. funzionamento:	-10 ... +50°C	•	•	•	•	•	•	•	•	•	•	•	•	•	•	•	•
Temp. immagaz.:	-25 ... +70°C	•	•	•	•	•	•	•	•	•	•	•	•	•	•	•	•
Norm. di riferimento:	EN 60947-5-2, EN 60825-1, CDRH21 CFR 1040.10	•	•	•	•	•	•	•	•	•	•	•	•	•	•	•	•

TABELLA DI SELEZIONE

plastico - ottica assiale - cavo 2 m

S50-PL-2-C01-NN	952001880	NPN
S50-PL-2-C01-PP	952001380	PNP

plastico - ottica radiale - cavo 2 m

S50-PH-2-C01-NN	952001990	NPN
S50-PH-2-C01-PP	952001980	PNP

metallico - ottica assiale - cavo 2 m

S50-ML-2-C01-NN	952021830	NPN
S50-ML-2-C01-PP	952021410	PNP

metallico - ottica radiale - cavo 2 m

S50-MH-2-C01-NN	952021990	NPN
S50-MH-2-C01-PP	952021980	PNP

plastico - ottica assiale - connettore M12

S50-PL-5-C01-NN	952001850	NPN
S50-PL-5-C01-PP	952001390	PNP

plastico - ottica radiale - connettore M12

S50-PH-5-C01-NN	952002010	NPN
S50-PH-5-C01-PP	952002000	PNP

metallico - ottica assiale - connettore M12

S50-ML-5-C01-NN	952021860	NPN
S50-ML-5-C01-PP	952021450	PNP

metallico - ottica radiale - connettore M12

S50-MH-5-C01-NN	952022010	NPN
S50-MH-5-C01-PP	952022000	PNP

Tutti i codici e le informazioni per l'ordine sono riassunte nelle ultime pagine di questo catalogo.

Per il corretto allineamento dell'asse ottico dell'emissione laser si raccomanda l'utilizzo della staffa di fissaggio MICRO-18 (cod. 95ACC1380).



*Solo modelli ottica assiale

DIAGRAMMI DI RILEVAZIONE



■ Distanza operativa

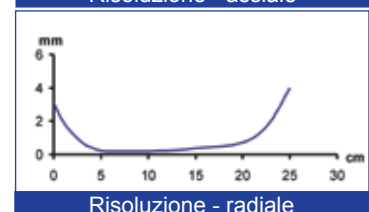
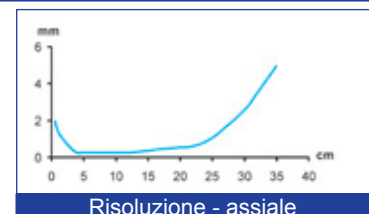
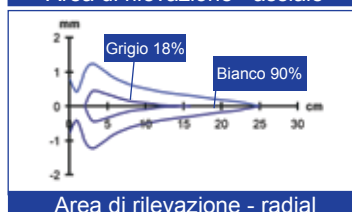
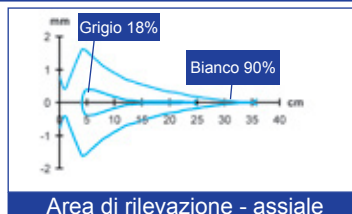

M EMISSIONE ROSSA ASSIALE

Il tasteggio a soppressione di sfondo permette di regolare precisamente il limite oltre al quale l'oggetto non viene rilevato, con una differenza minima anche tra oggetti di diverso colore. Premendo una sola volta il tasto, in presenza dello sfondo da sopprimere, la procedura di impostazione EASYtouch™ consente di fissare automaticamente le migliori condizioni di rilevazione, a media oppure ad elevata precisione.



DIMENSIONI

CONTENITORE PLASTICO

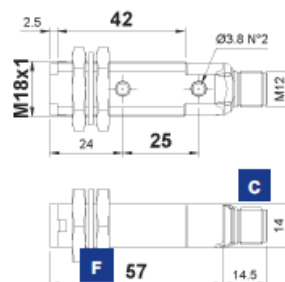

CONTENITORE METALLICO

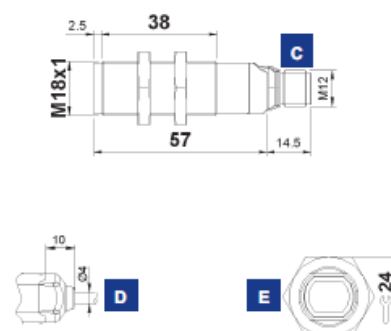

INDICATORI E REGOLAZIONI

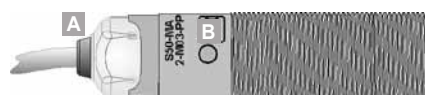

- A** LED di stato dell'uscita e LED di READY/ERROR
- B** Tasto di teach-in
- C** Uscita a connettore M12
- D** Uscita a cavo
- E** Dadi di fissaggio
- F** Rondella di raccordo

Tasto teach-in per l'impostazione in autoapprendimento. Due modalità di acquisizione: EASYtouch™ o acquisizione fine, entrambi ottenibili con una sola pressione del tasto. Per i dettagli operativi vedi manuale istruzioni del prodotto.

ACCESSORI

Per gli accessori dedicati vedi sezione **ACCESSORI** di questo catalogo.

Vedi inoltre **Connettori e Staffe di Fissaggio** del **Catalogo Generale**.

SCHEMA DI COLLEGAMENTO

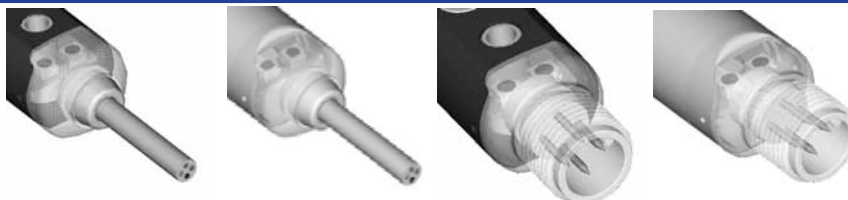

S50-XX-2

S50-XX-5

MARRONE	1	+	10 ... 30 Vcc
BIANCO	2		USCITA NC
NERO	4		USCITA NA
BLU	3	-	0 V

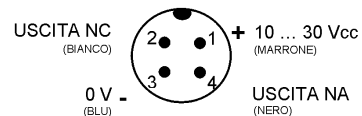

Varianti ed opzioni: vedi **INDICE ALFABETICO DEI MODELLI** di questo catalogo.

DATI TECNICI

NOTE TECNICHE		S50-PA-2-M03-NN	S50-PA-2-M03-PP	S50-PA-5-M03-NN	S50-PA-5-M03-PP	S50-MA-2-M03-NN	S50-MA-2-M03-PP	S50-MA-5-M03-NN	S50-MA-5-M03-PP
NOTE TECNICHE									
¹ Valori limite									
² Vita media 100.000 h con TA = +25 °C									
³ PVC, 4 x 0.14 mm ²									
⁴ Compatibile con sistema di contattazione rapida									
⁵ A - protezione inversione polarità									
B - protezione sovraccarico e corto circuito sulle uscite									
Distanza operativa:	5 ... 10 cm	•	•	•	•	•	•	•	•
Tensione di alimentazione:	10 ... 30 Vcc ¹	•	•	•	•	•	•	•	•
Tensione di ripple:	≤ 2 Vpp	•	•	•	•	•	•	•	•
Assorbimento:	≤ 30 mA	•	•	•	•	•	•	•	•
Emissione luminosa:	LED rosso 630 nm ²	•	•	•	•	•	•	•	•
Dimensione dello spot:	ca. 8 mm a 10 cm	•	•	•	•	•	•	•	•
Impostazione:	tasto teach-in	•	•	•	•	•	•	•	•
Procedura di impostazione:	teach-in EASYtouch™	•	•	•	•	•	•	•	•
Indicatori:	LED giallo USCITA	•	•	•	•	•	•	•	•
	LED verde / rosso READY / ERROR LED	•	•	•	•	•	•	•	•
Tipo di uscita:	PNP, NA e NC		•		•		•		•
	NPN, NA e NC	•		•		•		•	
Corrente di uscita:	≤ 100 mA	•	•	•	•	•	•	•	•
Tensione di saturazione:	≤ 2 V	•	•	•	•	•	•	•	•
Tempo di risposta:	1 ms	•	•	•	•	•	•	•	•
Frequenza di commutazione:	500 Hz	•	•	•	•	•	•	•	•
Modo operativo:	luce su NA / buio su NC	•	•	•	•	•	•	•	•
Collegamento:	cavo 2 m Ø 4 mm ³	•	•			•	•		
	connettore M12 4-poli ⁴			•	•			•	•
Protezione elettrica:	classe 2	•	•	•	•	•	•	•	•
Protezione meccanica:	IP67	•	•	•	•	•	•	•	•
Dispositivi di protezione:	A, B ⁵	•	•	•	•	•	•	•	•
Materiale contenitore:	PBT	•	•	•	•				
	ottone nichelato					•	•	•	•
Materiale lenti:	PMMA	•	•	•	•	•	•	•	•
Peso:	75 g max.	•	•						
	25 g max.			•	•				
	110 g max.					•	•		
	60 g max.							•	•
Temp. funzionamento:	-25 ... +55°C	•	•	•	•	•	•	•	•
Temp. immagazzinamento:	-25 ... +70°C	•	•	•	•	•	•	•	•
Normativa di riferimento:	EN 60947-5-2	•	•	•	•	•	•	•	•

TABELLA DI SELEZIONE

plastico - ottica assiale - cavo 2 m		
S50-PA-2-M03-NN	952001670	NPN
S50-PA-2-M03-PP	952001230	PNP

metallico - ottica assiale - cavo 2 m		
S50-MA-2-M03-NN	952021550	NPN
S50-MA-2-M03-PP	952021070	PNP

plastico - ottica assiale - connettore M12		
S50-PA-5-M03-NN	952001560	NPN
S50-PA-5-M03-PP	952001000	PNP

metallico - ottica assiale - connettore M12		
S50-MA-5-M03-NN	952021710	NPN
S50-MA-5-M03-PP	952021270	PNP

Tutti i codici e le informazioni per l'ordine sono riassunte nelle ultime pagine di questo catalogo.



DIAGRAMMI DI RILEVAZIONE

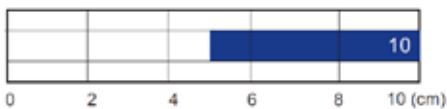

Distanza operativa

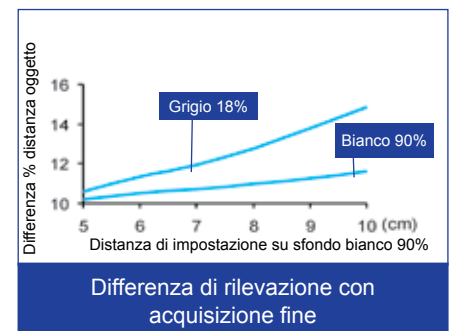
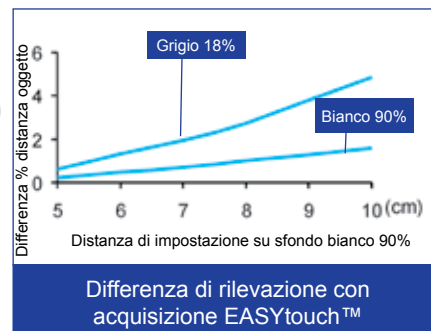

M EMISSIONE ROSSA RADIALE

Il tasto a soppressione di sfondo permette di regolare precisamente il limite oltre al quale l'oggetto non viene rilevato, con una differenza minima anche tra oggetti di diverso colore. Premendo una sola volta il tasto, in presenza dello sfondo da sopprimere, la procedura di impostazione EASYtouch™ consente di fissare automaticamente le migliori condizioni di rilevazione, a media oppure ad elevata precisione.



DIMENSIONI

CONTENITORE PLASTICO

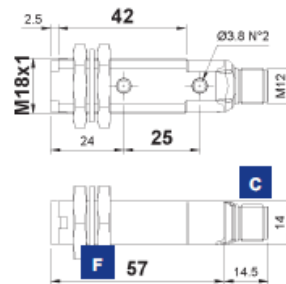

CONTENITORE METALLICO

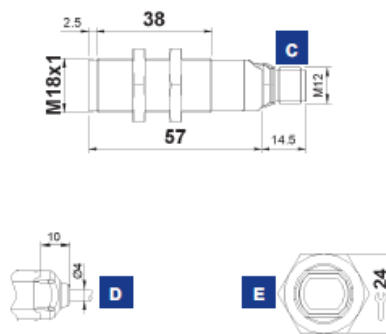

INDICATORI E REGOLAZIONI

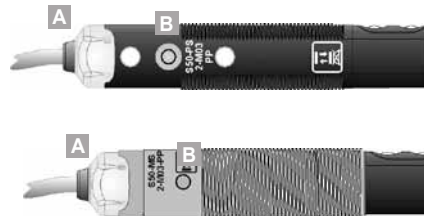

- A** LED di stato dell'uscita e LED di READY/ERROR
- B** Tasto di teach-in
- C** Uscita a connettore M12
- D** Uscita a cavo
- E** Dadi di fissaggio
- F** Rondella di raccordo

Tasto teach-in per l'impostazione in autoapprendimento. Due modalità di acquisizione: EASYtouch™ o acquisizione fine, entrambi ottenibili con una sola pressione del tasto. Per i dettagli operativi vedi manuale istruzioni del prodotto.

ACCESSORI

Per gli accessori dedicati vedi sezione **ACCESSORI** di questo catalogo.

Vedi inoltre **Connettori e Staffe di Fissaggio** del **Catalogo Generale**.

SCHEMA DI COLLEGAMENTO

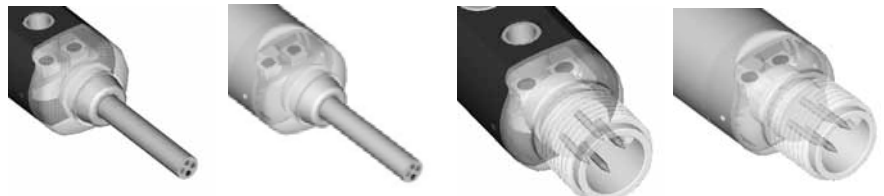

S50-XX-2

S50-XX-5

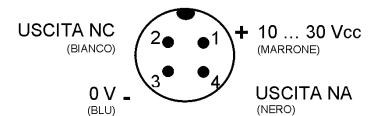
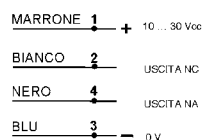

Varianti ed opzioni: vedi **INDICE ALFABETICO DEI MODELLI** di questo catalogo.

DATI TECNICI

NOTE TECNICHE

¹ Valori limite

² Vita media 100.000 h con TA = +25 °C

³ PVC, 4 x 0.14 mm²

⁴ Compatibile con sistema di contattazione rapida

⁵ A - protezione inversione polarità

B - protezione sovraccarico e corto circuito sulle uscite

		S50-PS-2-M03-NN	S50-PS-2-M03-PP	S50-PS-5-M03-NN	S50-PS-5-M03-PP	S50-MS-2-M03-NN	S50-MS-2-M03-PP	S50-MS-5-M03-NN	S50-MS-5-M03-PP
Distanza operativa:	5 ... 10 cm	•	•	•	•	•	•	•	•
Tens. di alimentazione:	10 ... 30 Vcc ¹	•	•	•	•	•	•	•	•
Tensione di ripple:	≤2 Vpp	•	•	•	•	•	•	•	•
Assorbimento:	≤ 30 mA	•	•	•	•	•	•	•	•
Emissione luminosa:	LED rosso 630 nm ²	•	•	•	•	•	•	•	•
Dimensione dello spot:	ca. 10 mm a 10 cm	•	•	•	•	•	•	•	•
Impostazione:	tasto teach-in	•	•	•	•	•	•	•	•
Procedura di imp.:	teach-in EASYtouch™	•	•	•	•	•	•	•	•
Indicatori:	LED giallo USCITA	•	•	•	•	•	•	•	•
	LED verde / rosso READY / ERROR	•	•	•	•	•	•	•	•
Tipo di uscita:	PNP, NA e NC		•		•		•		•
	NPN, NA e NC	•		•		•		•	
Corrente di uscita:	≤100 mA	•	•	•	•	•	•	•	•
Tensione di saturazione:	≤2 V	•	•	•	•	•	•	•	•
Tempo di risposta:	1 ms	•	•	•	•	•	•	•	•
Freq. di commutazione:	500 Hz	•	•	•	•	•	•	•	•
Modo operativo:	luce su NA / buio su NC	•	•	•	•	•	•	•	•
Collegamento:	cavo 2 m Ø 4 mm ³	•	•			•	•		
	connettore M12 4-poli ⁴			•	•			•	•
Protezione elettrica:	classe 2	•	•	•	•	•	•	•	•
Protezione meccanica:	IP67	•	•	•	•	•	•	•	•
Disp. di protezione:	A, B ⁵	•	•	•	•	•	•	•	•
Materiale contenitore:	PBT / PVC	•	•	•	•				
	ottone nichelato					•	•	•	•
Materiale lenti:	vetro	•	•	•	•	•	•	•	•
Peso:	90 g max.	•	•						
	40 g max.			•	•				
	125 g max.					•	•		
	75 g max.							•	•
Temp. funzionamento:	-25 ... +55°C	•	•	•	•	•	•	•	•
Temp. immagaz:	-25 ... +70°C	•	•	•	•	•	•	•	•
Norm. di riferimento:	EN 60947-5-2	•	•	•	•	•	•	•	•

TABELLA DI SELEZIONE

plastico - cavo 2 m		
S50-PS-2-M03-NN	952001900	NPN
S50-PS-2-M03-PP	952001910	PNP

metallico - cavo 2 m		
S50-MS-2-M03-NN	952021900	NPN
S50-MS-2-M03-PP	952021910	PNP

plastico - connettore M12		
S50-PS-5-M03-NN	952001920	NPN
S50-PS-5-M03-PP	952001930	PNP

metallico - connettore M12		
S50-MS-5-M03-NN	952021920	NPN
S50-MS-5-M03-PP	952021930	PNP

Tutti i codici e le informazioni per l'ordine sono riassunte nelle ultime pagine di questo catalogo.



DIAGRAMMI DI RILEVAZIONE

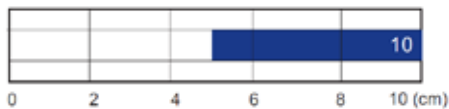

Distanza operativa

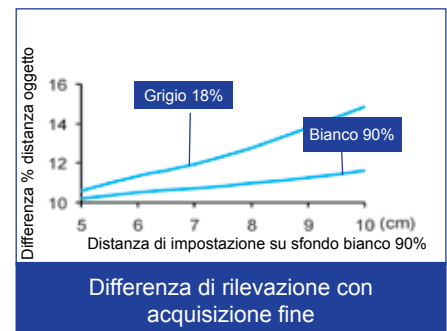
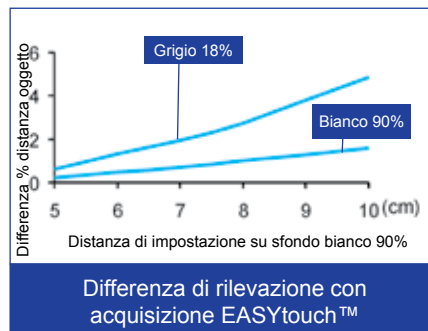

E EMISSIONE ROSSA

Sull'amplificatore sono presenti due fori per l'inserimento di fibre ottiche standard in plastica con diametro di 2,2 mm. Sul sensore è presente il trimmer per la regolazione della sensibilità. Le fibre ottiche, che possono essere a tasteggio o a proiettore-ricevitore, sono indicate per la rilevazione di piccoli oggetti posizionati in aree difficili da raggiungere.



DIMENSIONI

CONTENITORE PLASTICO

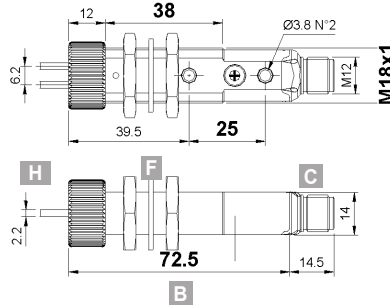

CONTENITORE METALLICO

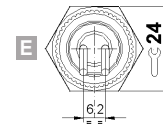
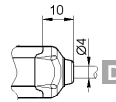
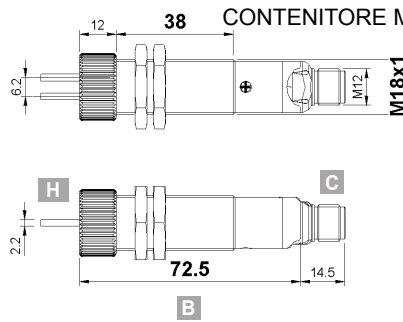

INDICATORI E REGOLAZIONI

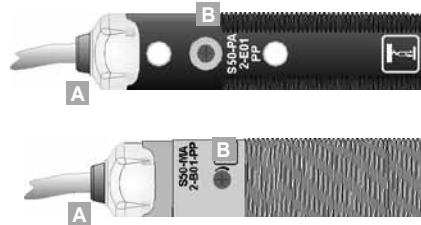

- A** LED di stato dell'uscita e LED di stability
- B** Trimmer di regolazione
- C** Uscita a connettore M12
- D** Uscita a cavo
- E** Dadi di fissaggio
- F** Rondella di raccordo
- H** Ghiera fissaggio fibre

Trimmer monogiro per la regolazione della sensibilità. Ruotare in senso orario per aumentare la distanza operativa.

ACCESSORI

Per gli accessori dedicati vedi sezione **ACCESSORI** di questo catalogo.

Vedi inoltre **Connettori e Staffe di Fissaggio** del **Catalogo Generale**.

SCHEMA DI COLLEGAMENTO

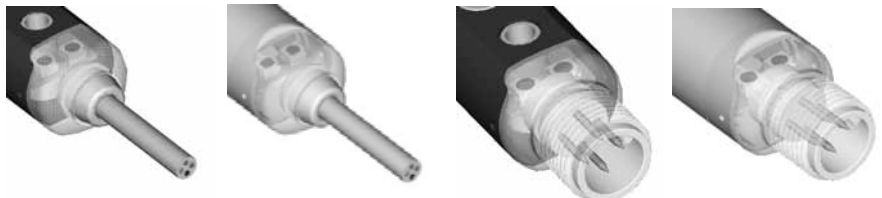

S50-XX-2

MARRONE	1	+	10 ... 30 Vcc
BIANCO	2		USCITA NC
NERO	4		USCITA NA
BLU	3	-	0 V

S50-XX-5

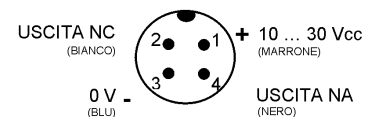

Varianti ed opzioni: vedi **INDICE ALFABETICO DEI MODELLI** di questo catalogo.

DATI TECNICI

NOTE TECNICHE		S50-PA-2-E01-NN	S50-PA-2-E01-PP	S50-PA-5-E01-NN	S50-PA-5-E01-PP	S50-MA-2-E01-NN	S50-MA-2-E01-PP	S50-MA-5-E01-NN	S50-MA-5-E01-PP
NOTE TECNICHE									
¹ Valori limite									
² Vita media 100.000 h con TA = +25 °C									
³ Trimmer monogiro 270°									
⁴ PVC, 4 x 0,14 mm ²									
⁵ Compatibile con sistema di contattazione rapida									
⁶ A - protezione inversione polarità									
B - protezione sovraccarico e corto circuito sulle uscite									
Distanza operativa:									
tasteggio	3 cm (fibre standard OF-42-ST-20)	•	•	•	•	•	•	•	•
proiettore-ricevitore	10 cm (fibre standard OF-43-ST-20)	•	•	•	•	•	•	•	•
Tens. di alimentazione:	10 ... 30 Vcc ¹	•	•	•	•	•	•	•	•
Tensione di ripple:	≤ 2 Vpp	•	•	•	•	•	•	•	•
Assorbimento:	≤ 35 mA	•	•	•	•	•	•	•	•
Emissione luminosa:	LED rosso 660 nm ²	•	•	•	•	•	•	•	•
Impostazione:	trimmer di sensibilità ³	•	•	•	•	•	•	•	•
Indicatori:	LED giallo USCITA	•	•	•	•	•	•	•	•
	LED verde STABILITY	•	•	•	•	•	•	•	•
Tipo di uscita:	PNP, NA e NC	•	•	•	•	•	•	•	•
	NPN, NA e NC	•	•	•	•	•	•	•	•
Corrente di uscita:	≤100 mA	•	•	•	•	•	•	•	•
Tensione di saturazione:	≤ 2 V	•	•	•	•	•	•	•	•
Tempo di risposta:	0,5 ms	•	•	•	•	•	•	•	•
Freq. di commutazione:	1 kHz	•	•	•	•	•	•	•	•
Modo operativo:	luce su NA / buio su NC	•	•	•	•	•	•	•	•
Collegamento:	cavo 2 m Ø 4 mm ⁴	•	•			•	•		
	connettore M12 4-poli ⁵			•	•			•	•
Protezione elettrica:	classe 2	•	•	•	•	•	•	•	•
Protezione meccanica:	IP67	•	•	•	•	•	•	•	•
Dispositivi di protezione:	A, B ⁶	•	•	•	•	•	•	•	•
Materiale contenitore:	PBT	•	•	•	•				
	ottone nichelato					•	•	•	•
Mat. ghiera fissaggio fibre:	ABS	•	•	•	•	•	•	•	•
Peso:	75 g max.	•	•						
	25 g max.			•	•				
	110 g max.					•	•		
	60 g max.							•	•
Temp. funzionamento:	-25 ... +55°C	•	•	•	•	•	•	•	•
Temp. immagaz.:	-25 ... +70°C	•	•	•	•	•	•	•	•
Normativa di riferimento:	EN 60947-5-2	•	•	•	•	•	•	•	•

TABELLA DI SELEZIONE

plastico - ottica assiale - cavo 2 m		
S50-PA-2-E01-NN	952001650	NPN
S50-PA-2-E01-PP	952001130	PNP

metallico - ottica assiale - cavo 2 m		
S50-MA-2-E01-NN	952021880	NPN
S50-MA-2-E01-PP	952021040	PNP

plastico - ottica assiale - connettore M12		
S50-PA-5-E01-NN	952001540	NPN
S50-PA-5-E01-PP	952001140	PNP

metallico - ottica assiale - connettore M12		
S50-MA-5-E01-NN	952021890	NPN
S50-MA-5-E01-PP	952021240	PNP

Tutti i codici e le informazioni per l'ordine sono riassunte nelle ultime pagine di questo catalogo.



DIAGRAMMI DI RILEVAZIONE

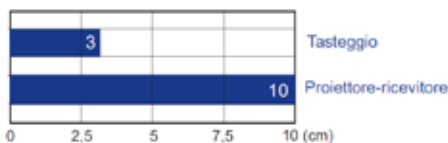

Distanza operativa con fibre standard

Fibre ottiche standard:
 Tasteggio OF-42-ST-20
 Proiettore-ricevitore OF-43-ST-20

Per maggiori distanze operative è possibile utilizzare fibre ottiche ad alto rendimento oppure lenti accessorie. Vedi **Fibre ottiche** del **Catalogo Generale**.



Excess gain - tasteggio *



Area di rilevazione - tasteggio *

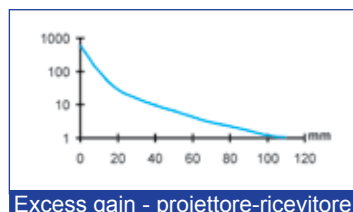

Excess gain - proiettore-ricevitore *

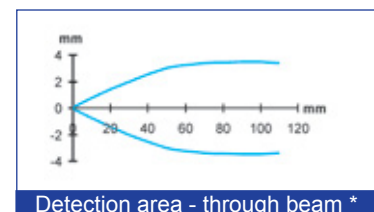

Detection area - through beam *

* fibre ottiche standard

W EMISSIONE BIANCA

L'emissione a LED a luce bianca consente di discriminare al meglio il maggior numero di contrasti di colore o di scala di grigio, per rilevare tacche di registro o altri segni di riferimento. Premendo una sola volta il tasto, in presenza della tacca da rilevare, la procedura di impostazione EASYtouch™ consente di fissare automaticamente le migliori condizioni di rilevazione.



DIMENSIONI

CONTENITORE PLASTICO

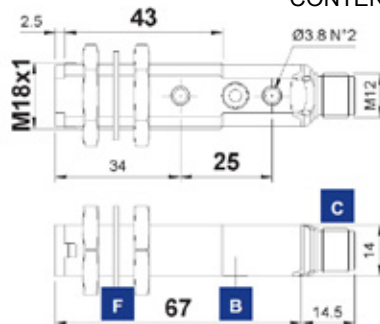

CONTENITORE METALLICO

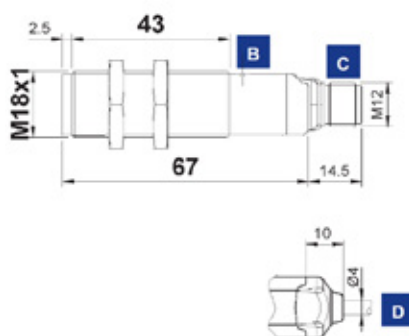

mm

INDICATORI E REGOLAZIONI



- A** LED di stato dell'uscita e LED di READY/ERROR
- B** Tasto di teach-in
- C** Uscita a connettore M12
- D** Uscita a cavo
- E** Dadi di fissaggio
- F** Rondella di raccordo

Tasto teach-in per l'impostazione in autoapprendimento.
Due modalità di acquisizione: EASYtouch™ o acquisizione fine, entrambi ottenibili con una sola pressione del tasto.
Per i dettagli operativi vedi manuale istruzioni del prodotto.

ACCESSORI

Per gli accessori dedicati vedi sezione **ACCESSORI** di questo catalogo.

Vedi inoltre **Connettori e Staffe di Fissaggio** del **Catalogo Generale**.

SCHEMA DI COLLEGAMENTO



S50-XX-2



S50-XX-5



MARRONE	1	+	10 ... 30 Vcc
BIANCO	2		USCITA NC
NERO	4		USCITA NA
BLU	3	-	0 V

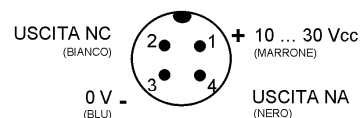

Varianti ed opzioni: vedi **INDICE ALFABETICO DEI MODELLI** di questo catalogo.

DATI TECNICI

NOTE TECNICHE		S50-PA-2-W03-NN	S50-PA-2-W03-PP	S50-PA-5-W03-NN	S50-PA-5-W03-PP	S50-MA-2-W03-NN	S50-MA-2-W03-PP	S50-MA-5-W03-NN	S50-MA-5-W03-PP
NOTE TECNICHE									
¹ Valori limite									
² Vita media 100.000 h con TA = +25 °C									
³ PVC, 4 x 0.14 mm ²									
⁴ Compatibile con sistema di contattazione rapida									
⁵ A - protezione inversione polarità									
B - protezione sovraccarico e corto circuito sulle uscite									
Distanza operativa:	10 mm	•	•	•	•	•	•	•	•
Profondità di campo max.:	± 2 mm	•	•	•	•	•	•	•	•
Tensione di alimentazione:	10 ... 30 Vcc ¹	•	•	•	•	•	•	•	•
Tensione di ripple:	≤ 2 Vpp	•	•	•	•	•	•	•	•
Assorbimento:	≤ 25 mA	•	•	•	•	•	•	•	•
Emissione luminosa:	LED bianco 400 - 700 nm ²	•	•	•	•	•	•	•	•
Dimensione dello spot:	ca. 4,5 mm a 10 mm	•	•	•	•	•	•	•	•
Oggetto minimo rilevabile:	0,5 mm	•	•	•	•	•	•	•	•
Impostazione:	tasto teach-in	•	•	•	•	•	•	•	•
Procedura di impostazione:	teach-in EASYtouch™	•	•	•	•	•	•	•	•
Indicatori:	LED giallo USCITA	•	•	•	•	•	•	•	•
	LED verde / rosso READY / ERROR	•	•	•	•	•	•	•	•
Tipo di uscita:	PNP, NA e NC	•	•	•	•	•	•	•	•
	NPN, NA e NC	•	•	•	•	•	•	•	•
Corrente di uscita:	≤ 100 mA	•	•	•	•	•	•	•	•
Tensione di saturazione:	≤ 2 V	•	•	•	•	•	•	•	•
Tempo di risposta:	100 ms	•	•	•	•	•	•	•	•
Freq.di commutazione:	5 kHz	•	•	•	•	•	•	•	•
Modo operativo:	buio con EASYtouch™	•	•	•	•	•	•	•	•
	buio / luce automatico con acq. fine	•	•	•	•	•	•	•	•
Collegamento:	cavo 2 m Ø 4 mm ³	•	•	•	•	•	•	•	•
	connettore M12 4-poli ⁴	•	•	•	•	•	•	•	•
Protezione elettrica:	classe 2	•	•	•	•	•	•	•	•
Protezione meccanica:	IP67	•	•	•	•	•	•	•	•
Dispositivi di protezione:	A, B	•	•	•	•	•	•	•	•
Materiale contenitore:	PBT	•	•	•	•	•	•	•	•
	ottone nichelato	•	•	•	•	•	•	•	•
Materiale lenti:	PMMA	•	•	•	•	•	•	•	•
Peso:	75 g max.	•	•	•	•	•	•	•	•
	25 g max.	•	•	•	•	•	•	•	•
	110 g max.	•	•	•	•	•	•	•	•
	60 g max.	•	•	•	•	•	•	•	•
Temp. funzionamento:	-25 ... +55°C	•	•	•	•	•	•	•	•
Temp. immagazzinamento:	-25 ... +70°C	•	•	•	•	•	•	•	•
Normativa di riferimento:	EN 60947-5-2	•	•	•	•	•	•	•	•

TABELLA DI SELEZIONE

plastico - ottica assiale - cavo 2 m		
S50-PA-2-W03-NN	952001710	NPN
S50-PA-2-W03-PP	952001320	PNP

metallico - ottica assiale - cavo 2 m		
S50-MA-2-W03-NN	952021590	NPN
S50-MA-2-W03-PP	952021110	PNP

plastico - ottica assiale - connettore M12		
S50-PA-5-W03-NN	952001600	NPN
S50-PA-5-W03-PP	952001330	PNP

metallico - ottica assiale - connettore M12		
S50-MA-5-W03-NN	952021750	NPN
S50-MA-5-W03-PP	952021310	PNP

Tutti i codici e le informazioni per l'ordine sono riassunte nelle ultime pagine di questo catalogo.



DIAGRAMMI DI RILEVAZIONE



■ Distanza operativa



U EMISSIONE UV

L'emissione a LED a luce UV consente di rilevare qualsiasi riferimento luminescente, anche su superfici molto riflettenti in ceramica, metallo, plastica o vetro. Premendo una sola volta il tasto, in presenza del riferimento da rilevare, la procedura di impostazione EASYtouch™ consente di fissare automaticamente le migliori condizioni di rilevazione.



DIMENSIONI

CONTENITORE PLASTICO

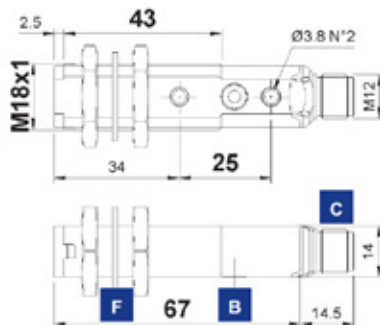

CONTENITORE METALLICO

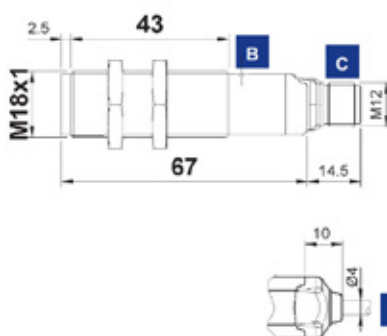

mm

INDICATORI E REGOLAZIONI



A LED di stato dell'uscita e LED di READY/ERROR

B Tasto di teach-in

C Uscita a connettore M12

D Uscita a cavo

E Dadi di fissaggio

F Rondella di raccordo

Tasto teach-in per l'impostazione in autoapprendimento. Due modalità di acquisizione: EASYtouch™ o acquisizione fine, entrambi ottenibili con una sola pressione del tasto. Per i dettagli operativi vedi manuale istruzioni del prodotto.

ACCESSORI

Per gli accessori dedicati vedi sezione **ACCESSORI** di questo catalogo.

Vedi inoltre **Connettori e Staffe di Fissaggio** del **Catalogo Generale**.

SCHEMA DI COLLEGAMENTO



S50-XX-2

MARRONE	1	+	10 ... 30 Vcc
BIANCO	2		USCITA NC
NERO	4		USCITA NA
BLU	3	-	0 V



S50-XX-5

USCITA NC (BIANCO)	2		+	10 ... 30 Vcc (MARRONE)
0 V - (BLU)	3			
	4			USCITA NA (NERO)

Varianti ed opzioni: vedi **INDICE ALFABETICO DEI MODELLI** di questo catalogo.

DATI TECNICI

NOTE TECNICHE

- ¹ Valori limite
² Vita media 100.000 h con TA = +25 °C
³ PVC, 4 x 0.14 mm²
⁴ Compatibile con sistema di contattazione rapida
⁵ A - protezione inversione polarità
 B - protezione sovraccarico e corto circuito sulle uscite

		S50-PA-2-U03-NN	S50-PA-2-U03-PP	S50-PA-5-U03-NN	S50-PA-5-U03-PP	S50-MA-2-U03-NN	S50-MA-2-U03-PP	S50-MA-5-U03-NN	S50-MA-5-U03-PP
Distanza operativa:	8 ... 20 mm	•	•	•	•	•	•	•	•
Tensione di alimentazione:	10 ... 30 Vcc ¹	•	•	•	•	•	•	•	•
Tensione di ripple:	≤ 2 Vpp	•	•	•	•	•	•	•	•
Assorbimento:	≤ 25 mA	•	•	•	•	•	•	•	•
Emissione luminosa:	LED UV 370 nm ²	•	•	•	•	•	•	•	•
Dimensione dello spot:	ca. 3 mm a 20 mm	•	•	•	•	•	•	•	•
Oggetto minimo rilevabile:	0,5 mm	•	•	•	•	•	•	•	•
Impostazione:	tasto teach-in	•	•	•	•	•	•	•	•
Procedura di impostazione:	teach-in EASYtouch™	•	•	•	•	•	•	•	•
Indicatori:	LED giallo USCITA	•	•	•	•	•	•	•	•
	LED verde / rosso READY / ERROR	•	•	•	•	•	•	•	•
Tipo di uscita:	PNP, NA e NC	•	•	•	•	•	•	•	•
	NPN, NA e NC	•	•	•	•	•	•	•	•
Corrente di uscita:	≤ 100 mA	•	•	•	•	•	•	•	•
Tensione di saturazione:	≤ 2 V	•	•	•	•	•	•	•	•
Tempo di risposta:	500 ms	•	•	•	•	•	•	•	•
Freq. di commutazione:	1 kHz	•	•	•	•	•	•	•	•
Modo operativo:	luce con EASYtouch™	•	•	•	•	•	•	•	•
	buio / luce automatico con acq. fine	•	•	•	•	•	•	•	•
Collegamento:	cavo 2 m Ø 4 mm ³	•	•	•	•	•	•	•	•
	connettore M12 4-poli ⁴	•	•	•	•	•	•	•	•
Protezione elettrica:	classe 2	•	•	•	•	•	•	•	•
Protezione meccanica:	IP67	•	•	•	•	•	•	•	•
Dispositivi di protezione:	A, B	•	•	•	•	•	•	•	•
Materiale contenitore:	PBT	•	•	•	•	•	•	•	•
	ottone nichelato	•	•	•	•	•	•	•	•
Materiale lenti:	PMMA	•	•	•	•	•	•	•	•
Peso:	75 g max.	•	•	•	•	•	•	•	•
	25 g max.	•	•	•	•	•	•	•	•
	110 g max.	•	•	•	•	•	•	•	•
	60 g max.	•	•	•	•	•	•	•	•
Temp. funzionamento:	-25 ... +55°C	•	•	•	•	•	•	•	•
Temp. immagazzinamento:	-25 ... +70°C	•	•	•	•	•	•	•	•
Normativa di riferimento:	EN 60947-5-2	•	•	•	•	•	•	•	•

TABELLA DI SELEZIONE

plastico - ottica assiale - cavo 2 m

S50-PA-2-U03-NN	952001700	NPN
S50-PA-2-U03-PP	952001300	PNP

metallico - ottica assiale - cavo 2 m

S50-MA-2-U03-NN	952021580	NPN
S50-MA-2-U03-PP	952021100	PNP

plastico - ottica assiale - connettore M12

S50-PA-5-U03-NN	952001590	NPN
S50-PA-5-U03-PP	952001310	PNP

metallico - ottica assiale - connettore M12

S50-MA-5-U03-NN	952021740	NPN
S50-MA-5-U03-PP	952021300	PNP

Tutti i codici e le informazioni per l'ordine sono riassunte nelle ultime pagine di questo catalogo.



DIAGRAMMI DI RILEVAZIONE



■ Distanza operativa



LA TECNOLOGIA

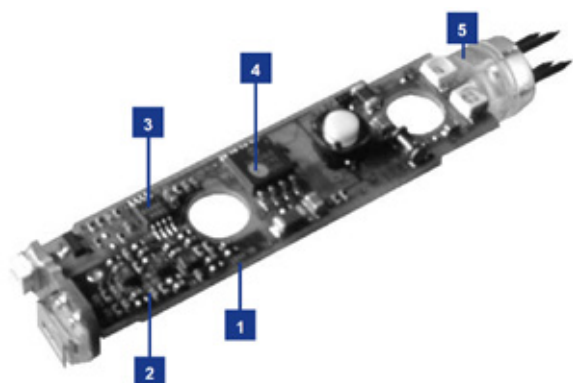

- 1 Circuito stampato multistrato fine-line
- 2 Componenti chip-size, circuiti integrati in flip-chip a 8 bumps
- 3 ASIC analogico digitale
- 4 ASIC di potenza per le uscite antivalenti
- 5 Connettore M12 custom compatibile con i sistemi di contattazione rapida. I quattro terminali sono conici per facilitare l'inserimento diretto nei conduttori del cavo (4 x 0,5 mm²)

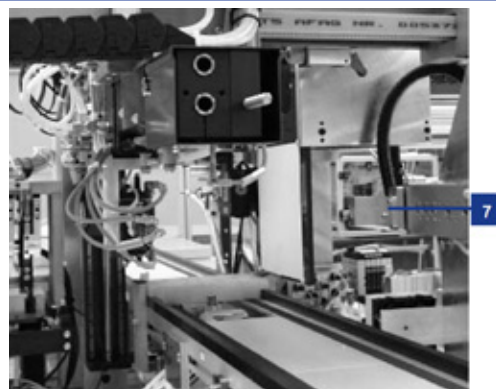

- 6 Contenitore e dadi di fissaggio in polimero plastico indeformabile, elevata resistenza agli ambienti ostili, marcatura laser indelebile
- 7 Un prodotto modulare progettato assieme all'automazione del processo di montaggio, di assemblaggio e collaudo per assicurare qualità intrinseca, ripetibilità ed affidabilità. La gestione one-piece-flow assicura il migliore servizio.



EASYtouch™ è una tecnologia brevettata Datasensor che permette un rapido e sicuro settaggio dei sensori a microcontrollore dotati di tasto teach-in. Grazie a questa tecnologia con una sola pressione prolungata di due secondi del tasto si ottiene la regolazione in autoapprendimento della soglia di sensibilità. EASYtouch™ è la più facile e veloce procedura di taratura disponibile sul mercato. Le istruzioni per utilizzare al meglio EASYtouch™ sono contenute nel manuale istruzione del prodotto.

ACCESSORI

La serie è compatibile con tutti gli accessori di **Datalogic Automation** già sviluppati per i sensori tubolari.

Vedi in particolare, nel **Catalogo Generale**:

- connettori **CS**
- riflettori **R**
- fibre ottiche **OF**
- staffe di fissaggio **ST**

Sono stati sviluppati nuovi accessori dedicati alla serie **S50** per coprire tutte le esigenze di fissaggio e migliorare il funzionamento operativo. In particolare **EASYin™** è un innovativo sistema di fissaggio utilizzabile per la sola versione plastica piatta che permette un veloce e sicuro ancoraggio del sensore, facilita la regolazione e volendo un immediato smontaggio e rimontaggio.



TABELLA SELEZIONE ACCESSORI

MODELLO	DESCRIZIONE	N° ORDINE
ST-5010	staffa fissaggio M18/14	95ACC5230
ST-5011	staffa fissaggio M18	95ACC5240
ST-5012	staffa fissaggio M18	95ACC5250
ST-5017	staffa fissaggio M18	95ACC5270
S50 EASY-IN	supporto fissaggio regolabile M18/14 EASYin™	95ACC5300
JOINT-18	supporto snodato M18	95ACC5220
SWING-18	supporto regolabile per sensori tubolari M18	895000006
MICRO-18	supporto a regolazione micrometrica per sensori tubolari M18	95ACC1380
SP-40	supporto fisso per sensori tubolari M18	95ACC1370
MEK-PROOF	protezione frontale	G5000001

Vedere inoltre **Accessori** per Sensori del **Catalogo Generale**

DIMENSIONI

S50 EASYin™

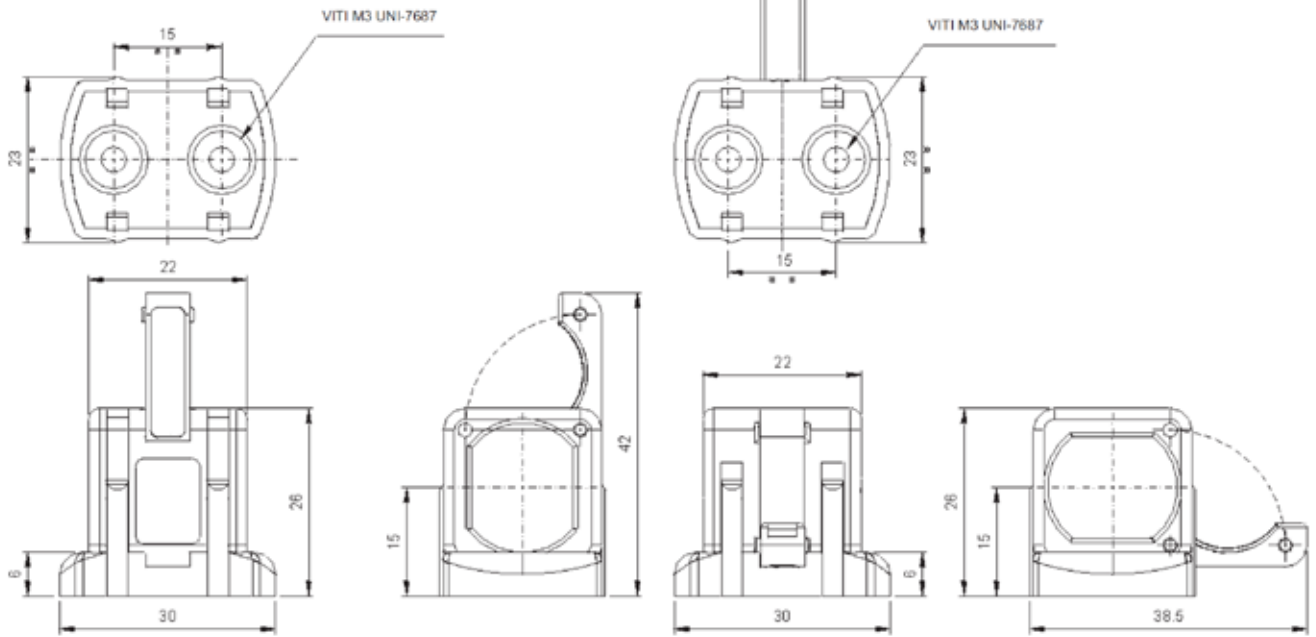

**ASSE OTTICO VERTICALE
JOINT-18**

ASSE OTTICO ORIZZONTALE

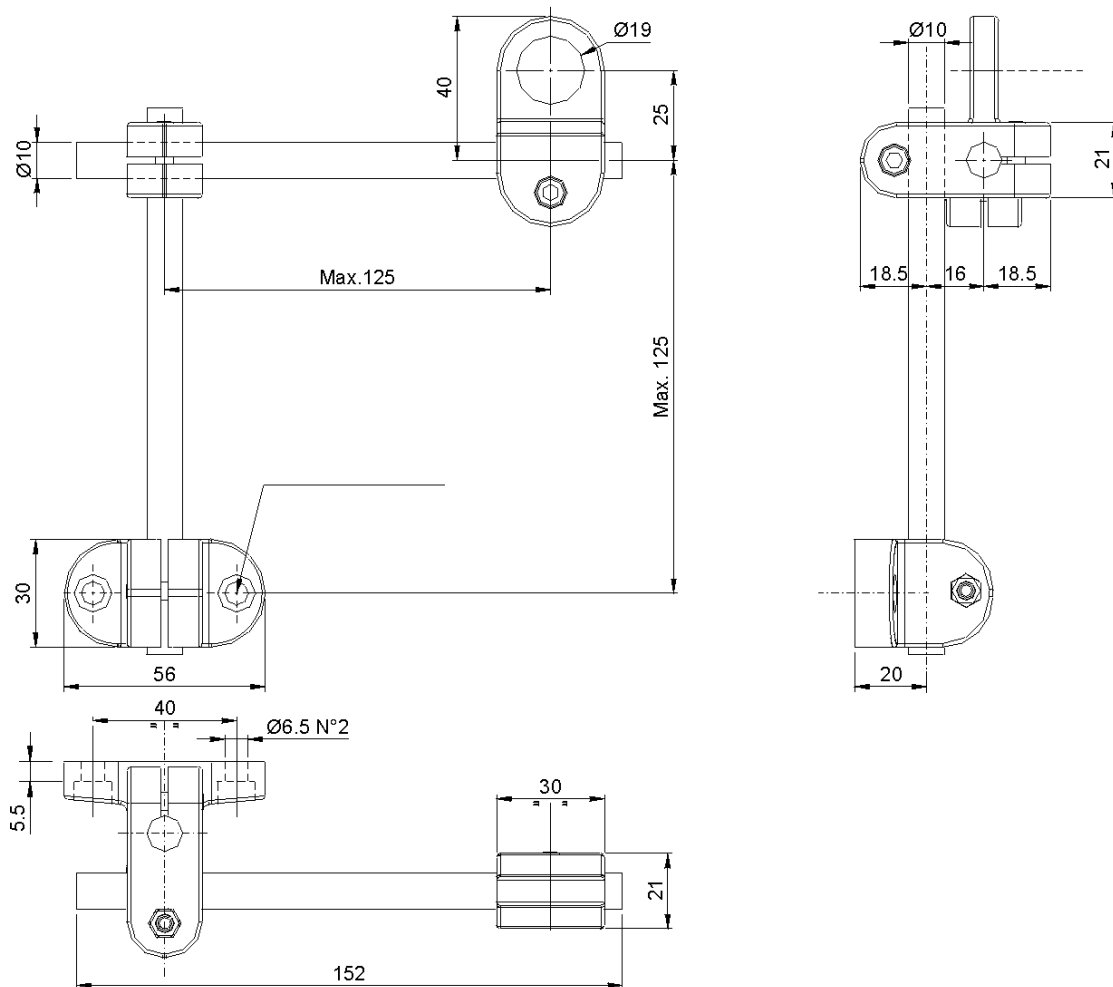

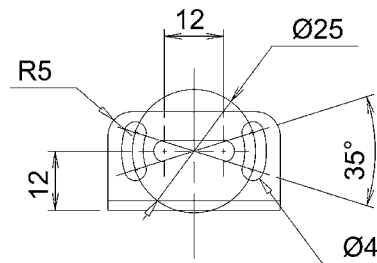
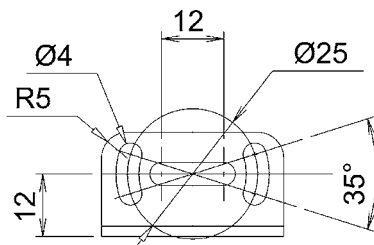
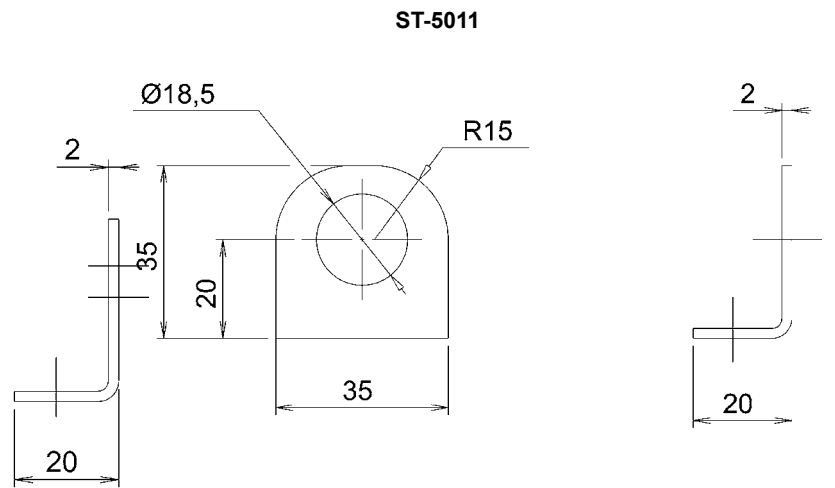
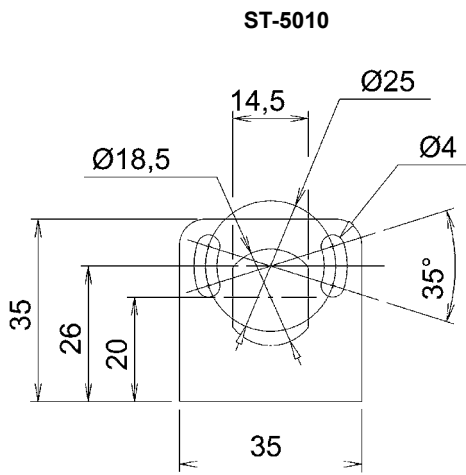

ST-5012

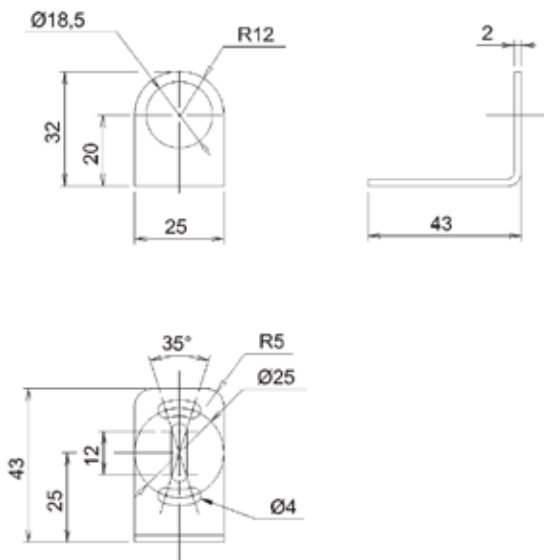

ST-5017

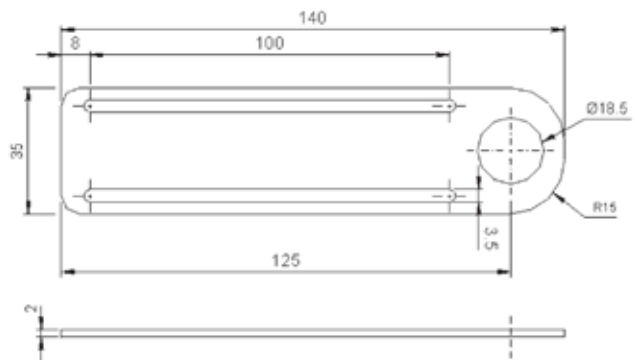

MICRO-18

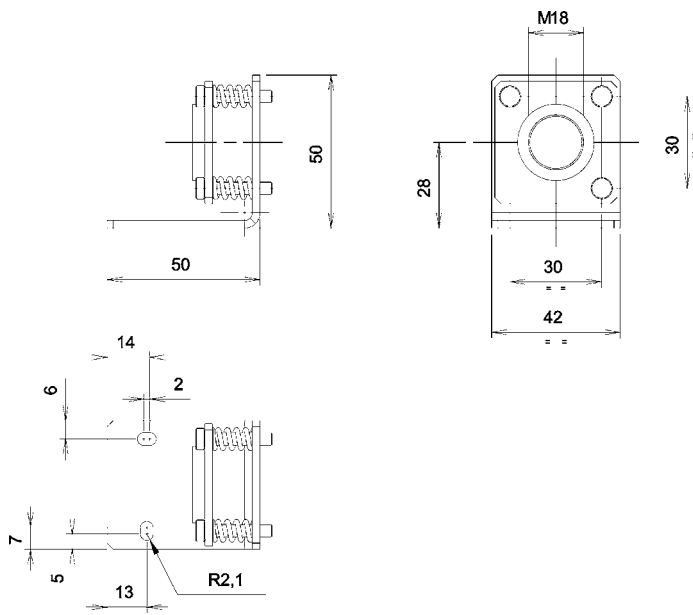

SWING-18

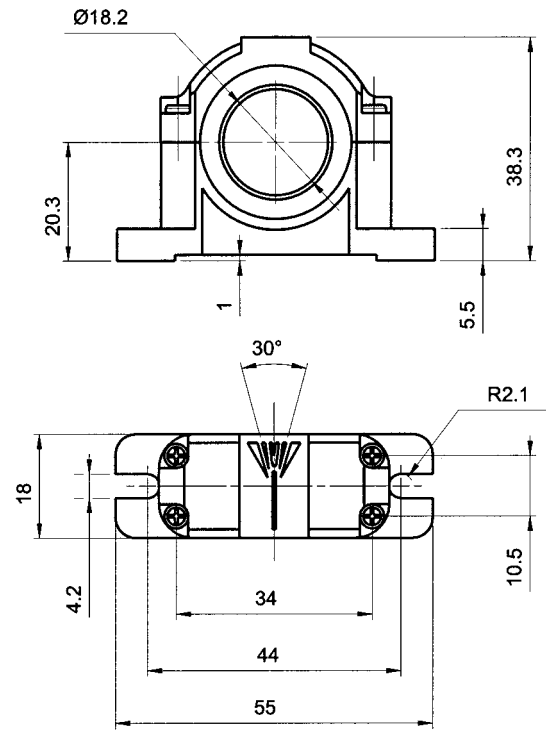

* 2 dadi sono inclusi

SP-40

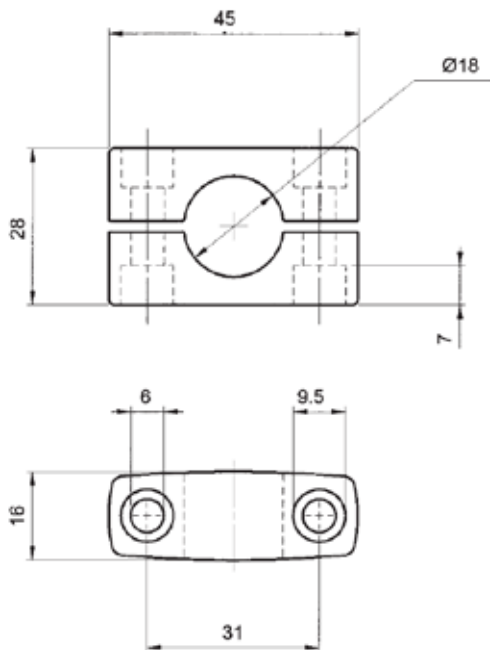

MEK PROOF



TABELLA SELEZIONE MODELLI

CONTENITORE PLASTICO PIATTO CON OTTICA ASSIALE

MODELLO	N° ORDINE	FUNZIONE OTTICA
S50-PA-2-A00-NN	952002090	sbarramento
S50-PA-2-A00-PP	952002080	sbarramento
S50-PA-2-B01-NN	952001610	sbarramento polarizzato
S50-PA-2-B01-PP	952001010	sbarramento polarizzato
S50-PA-2-C01-NN	952001620	tasteggio lunga distanza
S50-PA-2-C01-PP	952001050	tasteggio lunga distanza
S50-PA-2-C10-NN	952001630	tasteggio corta distanza
S50-PA-2-C10-PP	952001240	tasteggio corta distanza
S50-PA-2-C21-NN	952002170	tasteggio media distanza
S50-PA-2-C21-PP	952002160	tasteggio media distanza
S50-PA-2-D00-NN	952001640	tasteggio focalizzato
S50-PA-2-D00-PP	952001090	tasteggio focalizzato
S50-PA-2-E01-NN	952001650	amplificatore fibra ottica
S50-PA-2-E01-PP	952001130	amplificatore fibra ottica
S50-PA-2-F01-NN	952001660	ricevitore
S50-PA-2-F01-PP	952001150	ricevitore
S50-PA-2-G00-XG	952001190	proiettore
S50-PA-2-M03-NN	952001670	soppressione di sfondo
S50-PA-2-M03-PP	952001230	soppressione di sfondo
S50-PA-2-T01-NN	952001690	sbarramento per trasparenti
S50-PA-2-T01-PP	952001260	sbarramento per trasparenti
S50-PA-2-U03-NN	952001700	sensore di luminescenza
S50-PA-2-U03-PP	952001300	sensore di luminescenza
S50-PA-2-W03-NN	952001710	sensore di contrasto
S50-PA-2-W03-PP	952001320	sensore di contrasto
S50-PA-5-A00-NN	952002110	sbarramento
S50-PA-5-A00-PP	952002100	sbarramento
S50-PA-5-B01-NN	952001500	sbarramento polarizzato
S50-PA-5-B01-PP	952001020	sbarramento polarizzato
S50-PA-5-C01-NN	952001510	tasteggio lunga distanza
S50-PA-5-C01-PP	952001060	tasteggio lunga distanza
S50-PA-5-C10-NN	952001520	tasteggio corta distanza
S50-PA-5-C10-PP	952001250	tasteggio corta distanza
S50-PA-5-C21-NN	952002190	tasteggio media distanza
S50-PA-5-C21-PP	952002180	tasteggio media distanza
S50-PA-5-D00-NN	952001530	tasteggio focalizzato
S50-PA-5-D00-PP	952001100	tasteggio focalizzato
S50-PA-5-E01-NN	952001540	amplificatore fibra ottica
S50-PA-5-E01-PP	952001140	amplificatore fibra ottica
S50-PA-5-F01-NN	952001550	ricevitore
S50-PA-5-F01-PP	952001160	ricevitore
S50-PA-5-G00-XG	952001200	proiettore
S50-PA-5-M03-NN	952001560	soppressione di sfondo
S50-PA-5-M03-PP	952001000	soppressione di sfondo
S50-PA-5-T01-NN	952001580	sbarramento per trasparenti
S50-PA-5-T01-PP	952001270	sbarramento per trasparenti
S50-PA-5-U03-NN	952001590	sensore di luminescenza

CONTENITORE PLASTICO PIATTO CON OTTICA ASSIALE

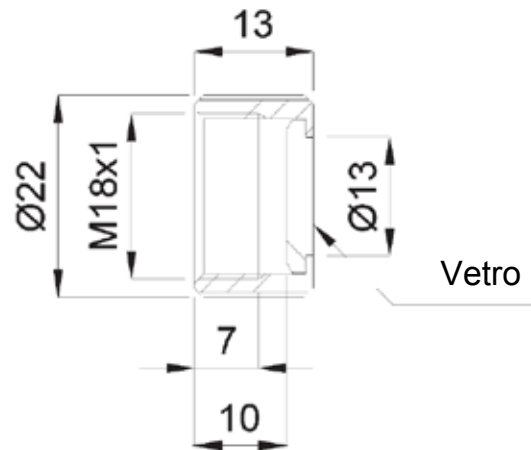
MODELLO	N° ORDINE	FUNZIONE OTTICA
S50-PA-5-U03-PP	952001310	sensore di luminescenza
S50-PA-5-W03-NN	952001600	sensore di contrasto
S50-PA-5-W03-PP	952001330	sensore di contrasto

CONTENITORE PLASTICO PIATTO CON OTTICA RADIALE

MODELLO	N° ORDINE	FUNZIONE OTTICA
S50-PR-2-B01-NN	952001780	sbarramento polarizzato
S50-PR-2-B01-PP	952001030	sbarramento polarizzato
S50-PR-2-C01-NN	952001790	tasteggio lunga distanza
S50-PR-2-C01-PP	952001070	tasteggio lunga distanza
S50-PR-2-C10-NN	952001800	tasteggio corta distanza
S50-PR-2-C10-PP	952001490	tasteggio corta distanza
S50-PR-2-D00-NN	952001810	tasteggio focalizzato
S50-PR-2-D00-PP	952001110	tasteggio focalizzato
S50-PR-2-F01-NN	952001820	ricevitore
S50-PR-2-F01-PP	952001170	ricevitore
S50-PR-2-G00-XG	952001210	proiettore
S50-PR-2-T01-NN	952001830	sbarramento per trasparenti
S50-PR-2-T01-PP	952001280	sbarramento per trasparenti
S50-PR-5-B01-NN	952001720	sbarramento polarizzato
S50-PR-5-B01-PP	952001040	sbarramento polarizzato
S50-PR-5-C01-NN	952001730	tasteggio lunga distanza
S50-PR-5-C01-PP	952001080	tasteggio lunga distanza
S50-PR-5-C10-NN	952001740	tasteggio corta distanza
S50-PR-5-C10-PP	952001480	tasteggio corta distanza
S50-PR-5-D00-NN	952001750	tasteggio focalizzato
S50-PR-5-D00-PP	952001120	tasteggio focalizzato
S50-PR-5-F01-NN	952001760	ricevitore
S50-PR-5-F01-PP	952001180	ricevitore
S50-PR-5-G00-XG	952001220	proiettore
S50-PR-5-T01-NN	952001770	sbarramento per trasparenti
S50-PR-5-T01-PP	952001290	sbarramento per trasparenti

CONTENITORE PLASTICO PIATTO CON OTTICA LATERALE

MODELLO	N° ORDINE	FUNZIONE OTTICA
S50-PS-2-M03-NN	952001900	soppressione di sfondo
S50-PS-2-M03-PP	952001910	soppressione di sfondo
S50-PS-5-M03-NN	952001920	soppressione di sfondo
S50-PS-5-M03-PP	952001930	soppressione di sfondo

CONTENITORE PLASTICO PIATTO CON OTTICA ASSIALE LASER

MODELLO	N° ORDINE	FUNZIONE OTTICA
S50-PL-2-B01-NN	952001870	sbarr. polarizzato laser
S50-PL-2-B01-PP	952001360	sbarr. polarizzato laser
S50-PL-2-C01-NN	952001880	tasteggio laser
S50-PL-2-C01-PP	952001380	tasteggio laser
S50-PL-2-F01-NN	952001890	ricevitore laser
S50-PL-2-F01-PP	952001400	ricevitore laser
S50-PL-2-G00-XG	952001420	proiettore laser
S50-PL-5-B01-NN	952001840	sbarr. polarizzato laser
S50-PL-5-B01-PP	952001370	sbarr. polarizzato laser
S50-PL-5-C01-NN	952001850	tasteggio laser
S50-PL-5-C01-PP	952001390	tasteggio laser
S50-PL-5-F01-NN	952001860	ricevitore laser
S50-PL-5-F01-PP	952001410	ricevitore laser
S50-PL-5-G00-XG	952001430	proiettore laser

TABELLA SELEZIONE MODELLI

CONTENITORE PLASTICO PIATTO CON OTTICA RADIALE LASER		
MODELLO	N° ORDINE	FUNZIONE OTTICA
S50-PH-2-B01-NN	952001950	sbarr. polarizzato laser
S50-PH-2-B01-PP	952001940	sbarr. polarizzato laser
S50-PH-2-C01-NN	952001990	tasteggio laser
S50-PH-2-C01-PP	952001980	tasteggio laser
S50-PH-2-F01-NN	952002030	ricevitore laser
S50-PH-2-F01-PP	952002020	ricevitore laser
S50-PH-2-G00-XG	952002060	proiettore laser
S50-PH-5-B01-NN	952001970	sbarr. polarizzato laser
S50-PH-5-B01-PP	952001960	sbarr. polarizzato laser
S50-PH-5-C01-NN	952002010	tasteggio laser
S50-PH-5-C01-PP	952002000	tasteggio laser
S50-PH-5-F01-NN	952002050	ricevitore laser
S50-PH-5-F01-PP	952002040	ricevitore laser
S50-PH-5-G00-XG	952002070	proiettore laser

CONTENITORE METALLICO CON OTTICA ASSIALE		
S50-MA-2-A00-NN	952022090	sbarramento
S50-MA-2-A00-PP	952022080	sbarramento
S50-MA-2-B01-NN	952021500	sbarramento polarizzato
S50-MA-2-B01-PP	952021000	sbarramento polarizzato
S50-MA-2-C01-NN	952021510	tasteggio lunga distanza
S50-MA-2-C01-PP	952021010	tasteggio lunga distanza
S50-MA-2-C10-NN	952021520	tasteggio corta distanza
S50-MA-2-C10-PP	952021020	tasteggio corta distanza
S50-MA-2-C21-NN	952022130	tasteggio media distanza
S50-MA-2-C21-PP	952022120	tasteggio media distanza
S50-MA-2-D00-NN	952021530	tasteggio focalizzato
S50-MA-2-D00-PP	952021030	tasteggio focalizzato
S50-MA-2-E01-NN	952021880	amplificatore fibra ottica
S50-MA-2-E01-PP	952021040	amplificatore fibra ottica
S50-MA-2-F01-NN	952021540	ricevitore
S50-MA-2-F01-PP	952021050	ricevitore
S50-MA-2-G00-XG	952021060	proiettore
S50-MA-2-M03-NN	952021550	soppressione di sfondo
S50-MA-2-M03-PP	952021070	soppressione di sfondo
S50-MA-2-T01-NN	952021570	sbarramento per trasparenti
S50-MA-2-T01-PP	952021090	sbarramento per trasparenti
S50-MA-2-U03-NN	952021580	sensore di luminescenza
S50-MA-2-U03-PP	952021100	sensore di luminescenza
S50-MA-2-W03-NN	952021590	sensore di contrasto
S50-MA-2-W03-PP	952021110	sensore di contrasto
S50-MA-5-A00-NN	952022110	sbarramento
S50-MA-5-A00-PP	952022100	sbarramento
S50-MA-5-B01-NN	952021660	sbarramento polarizzato
S50-MA-5-B01-PP	952021200	sbarramento polarizzato
S50-MA-5-C01-NN	952021670	tasteggio lunga distanza
S50-MA-5-C01-PP	952021210	tasteggio lunga distanza
S50-MA-5-C10-NN	952021680	tasteggio corta distanza
S50-MA-5-C10-PP	952021220	tasteggio corta distanza

CONTENITORE METALLICO CON OTTICA ASSIALE		
MODELLO	N° ORDINE	FUNZIONE OTTICA
S50-MA-5-C21-NN	952022150	tasteggio media distanza
S50-MA-5-C21-PP	952022140	tasteggio media distanza
S50-MA-5-D00-NN	952021690	tasteggio focalizzato
S50-MA-5-D00-PP	952021230	tasteggio focalizzato
S50-MA-5-E01-NN	952021890	amplificatore fibra ottica
S50-MA-5-E01-PP	952021240	amplificatore fibra ottica
S50-MA-5-F01-NN	952021700	ricevitore
S50-MA-5-F01-PP	952021250	ricevitore
S50-MA-5-G00-XG	952021260	proiettore
S50-MA-5-M03-NN	952021710	soppressione di sfondo
S50-MA-5-M03-PP	952021270	soppressione di sfondo
S50-MA-5-T01-NN	952021730	sbarramento per trasparenti
S50-MA-5-T01-PP	952021290	sbarramento per trasparenti
S50-MA-5-U03-NN	952021740	sensore di luminescenza
S50-MA-5-U03-PP	952021300	sensore di luminescenza
S50-MA-5-W03-NN	952021750	sensore di contrasto
S50-MA-5-W03-PP	952021310	sensore di contrasto

CONTENITORE METALLICO CON OTTICA RADIALE		
S50-MR-2-B01-NN	952021600	polarised retroreflex
S50-MR-2-B01-PP	952021140	polarised retroreflex
S50-MR-2-C01-NN	952021610	tasteggio lunga distanza
S50-MR-2-C01-PP	952021150	tasteggio lunga distanza
S50-MR-2-C10-NN	952021620	tasteggio corta distanza
S50-MR-2-C10-PP	952021490	tasteggio corta distanza
S50-MR-2-D00-NN	952021630	tasteggio focalizzato
S50-MR-2-D00-PP	952021160	tasteggio focalizzato
S50-MR-2-F01-NN	952021640	ricevitore
S50-MR-2-F01-PP	952021170	ricevitore
S50-MR-2-G00-XG	952021180	proiettore
S50-MR-2-T01-NN	952021650	sbarramento per trasparenti
S50-MR-2-T01-PP	952021190	sbarramento per trasparenti
S50-MR-5-B01-NN	952021760	polarised retroreflex
S50-MR-5-B01-PP	952021340	polarised retroreflex
S50-MR-5-C01-NN	952021770	tasteggio lunga distanza
S50-MR-5-C01-PP	952021350	tasteggio lunga distanza
S50-MR-5-C10-NN	952021780	tasteggio corta distanza
S50-MR-5-C10-PP	952021480	tasteggio corta distanza
S50-MR-5-D00-NN	952021790	tasteggio focalizzato
S50-MR-5-D00-PP	952021360	tasteggio focalizzato
S50-MR-5-F01-NN	952021800	ricevitore
S50-MR-5-F01-PP	952021370	ricevitore
S50-MR-5-G00-XG	952021380	proiettore
S50-MR-5-T01-NN	952021810	sbarramento per trasparenti
S50-MR-5-T01-PP	952021390	sbarramento per trasparenti

INDICE DEI MODELLI

CONTENITORE METALLICO CON OTTICA LATERALE

MODELLO	N° ORDINE	FUNZIONE OTTICA
S50-MS-2-M03-NN	952021900	background suppression
S50-MS-2-M03-PP	952021910	background suppression
S50-MS-5-M03-NN	952021920	background suppression
S50-MS-5-M03-PP	952021930	background suppression

CONTENITORE METALLICO CON OTTICA ASSIALE LASER

MODELLO	N° ORDINE	FUNZIONE OTTICA
S50-ML-2-B01-NN	952021820	sbarr. polarizzato laser
S50-ML-2-B01-PP	952021400	sbarr. polarizzato laser
S50-ML-2-C01-NN	952021830	tasteggio laser
S50-ML-2-C01-PP	952021410	tasteggio laser
S50-ML-2-F01-NN	952021840	ricevitore laser
S50-ML-2-F01-PP	952021420	ricevitore laser
S50-ML-2-G00-XG	952021430	proiettore laser
S50-ML-5-B01-NN	952021850	sbarr. polarizzato laser
S50-ML-5-B01-PP	952021440	sbarr. polarizzato laser
S50-ML-5-C01-NN	952021860	tasteggio laser
S50-ML-5-C01-PP	952021450	tasteggio laser
S50-ML-5-F01-NN	952021870	laser receiver
S50-ML-5-F01-PP	952021460	laser receiver
S50-ML-5-G00-XG	952021470	proiettore laser

CONTENITORE METALLICO CON OTTICA RADIALE LASER

MODELLO	N° ORDINE	FUNZIONE OTTICA
S50-MH-2-B01-NN	952021940	sbarr. polarizzato laser
S50-MH-2-B01-PP	952021950	sbarr. polarizzato laser
S50-MH-2-C01-NN	952021990	tasteggio laser
S50-MH-2-C01-PP	952021980	tasteggio laser
S50-MH-2-F01-NN	952022030	ricevitore laser
S50-MH-2-F01-PP	952022020	ricevitore laser
S50-MH-2-G00-XG	952022060	proiettore laser
S50-MH-5-B01-NN	952021970	sbarr. polarizzato laser
S50-MH-5-B01-PP	952021960	sbarr. polarizzato laser
S50-MH-5-C01-NN	952022010	tasteggio laser
S50-MH-5-C01-PP	952022000	tasteggio laser
S50-MH-5-F01-NN	952022050	ricevitore laser
S50-MH-5-F01-PP	952022040	ricevitore laser
S50-MH-5-G00-XG	952022070	proiettore laser

TABELLA DI CODIFICA MODELLI

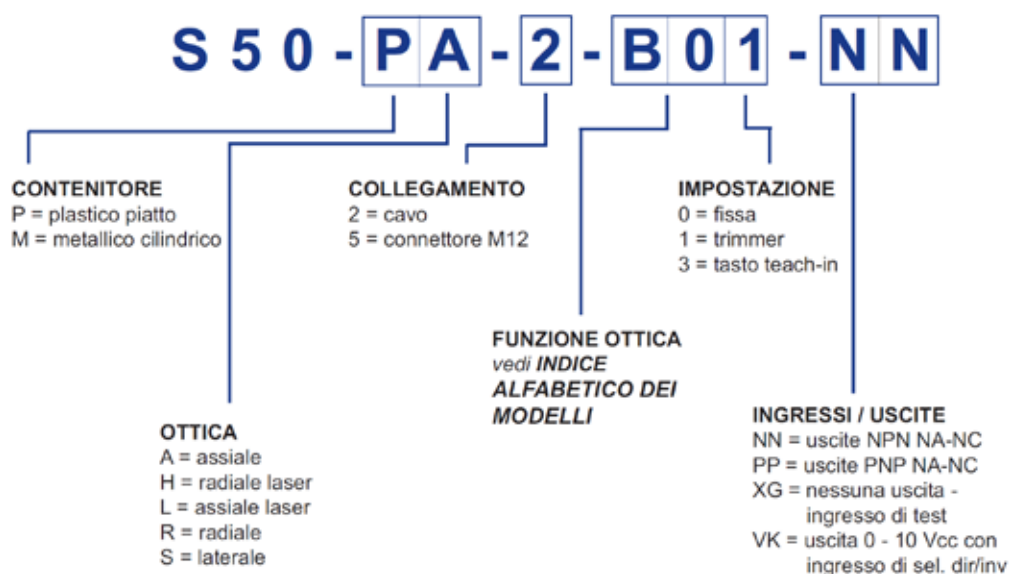

Nota: Non tutte le combinazioni di codici sono disponibili. Per l'ordine riferirsi unicamente all'indice alfabetico dei modelli.



L'azienda si impegna per il continuo miglioramento e rinnovamento dei prodotti, per questo motivo i dati tecnici e il contenuto di questo catalogo possono subire variazioni senza preavviso. Per la corretta installazione e l'uso, l'azienda può garantire solo i dati indicati nel manuale di istruzioni fornito con il prodotto.